



# О КОМПАНИИ

Компания «СантехСтандарт» существует на рынке инженерной сантехники с 2004 года и занимается крупнооптовыми поставками комплектующих для систем водоснабжения, отопления и газоснабжения под торговыми марками AQUALINK и AQUALINE.

Территория продаж: Россия и СНГ.

Головной офис располагается в Санкт-Петербурге. Филиалы компании представлены [в Москве, Екатеринбурге, Самаре, Новосибирске и Хабаровске.](#)

## Мы заслужили доверие:

- 19 лет на рынке инженерной сантехники;
- постоянный экспонент отраслевой выставки AQUATHERM MOSCOW;
- ежегодное расширение ассортимента;
- на каждом изделии размещена нестираемая маркировка;
- вся продукция застрахована.

## Расширился и обновился ассортимент в следующих товарных группах:

- запорная и регулирующая арматура;
- косые фильтры;
- полипропиленовые коллекторы;
- трубы;
- гибкая подводка;
- коллекторные системы;
- насосы;
- радиаторы отопления и комплектующие;
- инструменты и расходные материалы.

## Почему клиенты выбирают сотрудничество с нами?

- Конкурентоспособные цены на все товарные группы и регулярные спецпредложения.
- Весь товар в наличии на складе.
- Обработка заказа в течение 1 часа.
- Складские комплексы в шести городах России: Санкт-Петербурге, Москве, Новосибирске, Самаре, Екатеринбурге, Хабаровске.
- Гибкая транспортная политика (в т. ч. бесплатная доставка до транспортных компаний).

## КАК МЫ РАБОТАЕМ?



Вы присылаете заявку – мы обрабатываем ее в течение часа.



Вы получаете счет – мы формируем резерв на складе.



Вы оплачиваете счет – мы отгружаем товар!

## Становясь нашим партнером, вы получаете:

- Сопровождение вашего заказа на всех этапах работы.
- Конкурентоспособные цены на продукцию.
- Работу с брендами, которые зарекомендовали себя за годы присутствия на рынке инженерной сантехники.
- Регулярное информирование о новинках производства, акциях и распродажах.
- Динамическую систему лояльности.
- Доставку заказов по всей территории России через транспортные компании.

**ОТКРЫВАЙТЕ НОВЫЕ ГОРИЗОНТЫ СВОЕГО БИЗНЕСА ВМЕСТЕ С НАМИ!**

# СОДЕРЖАНИЕ



6

ЗАПОРНАЯ  
И РЕГУЛИРУЮЩАЯ  
АРМАТУРА



33

РЕЗЬБОВЫЕ  
ЛАТУННЫЕ  
ФИТИНГИ



45

ОБЖИМНЫЕ  
ЛАТУННЫЕ  
ФИТИНГИ



49

ПОЛИПРОПИЛЕНОВЫЕ  
ФИТИНГИ  
И АРМАТУРА



68

ТРУБЫ



76

ГИБКАЯ ПОДВОДКА



94

КОЛЛЕКТОРНЫЕ  
СИСТЕМЫ



101

НАСОСЫ



114

АРМАТУРА  
БЕЗОПАСНОСТИ



122

РАДИАТОРЫ  
ОТОПЛЕНИЯ  
И КОМПЛЕКТУЮЩИЕ



133

ИНСТРУМЕНТ,  
КРЕПЕЖ И РАСХОДНЫЕ  
МАТЕРИАЛЫ

# НОВИНКИ



63

ПОЛИПРОПИЛЕНОВЫЕ  
КОЛЛЕКТОРЫ



74

РЕ-Ха И РЕ-Хб ТРУБЫ  
ДЛЯ ОТОПЛЕНИЯ



96

НАСОСНО-СМЕСИТЕЛЬНЫЕ  
УЗЛЫ УНИВЕРСАЛЬНЫЕ  
С БАЙПАСОМ



99

КОЛЛЕКТОРНЫЕ  
ГРУППЫ



104

СТАНЦИИ С ВИХРЕВЫМ  
НАСОСОМ



110

ДРЕНАЖНЫЕ  
НАСОСЫ



134

НАБОРЫ ДЛЯ СВАРКИ  
ПОЛИПРОПИЛЕНОВЫХ  
ТРУБ



# ЗАПОРНАЯ И РЕГУЛИРУЮЩАЯ АРМАТУРА

[К СОДЕРЖАНИЮ](#)

## ШАРОВЫЕ КРАНЫ



- **Самоконтрящаяся гайка**  
Хромированная сталь Ст3сп (Q235) + Фторопласт (PTFE)
- **Рукоятка-бабочка**  
Силумин АК12 AISi 12(b) или Ручка  
Хромированная сталь Ст3сп (Q235) с покрытием ПВХ
- **Гайка сальника**  
Латунь LC59-3 (CW614N)
- **Уплотнение сальниковое**  
Фторопласт (PTFE)
- **Седло затвора шарового**  
Фторопласт (PTFE)
- **Шток**  
Латунь LC59-3 (CW614N)
- **Корпус**  
Латунь никелированная LC59-2 (CW617N)
- **Затвор шаровой**  
Латунь хромированная LC59-3 (CW614N)

■ Шаровые краны AQUALINK\* – это запорная арматура высокого качества, обладающая усиленным корпусом из никелированной латуни LC59-2 (CW617N) и запорным механизмом с классом герметичности «А». Шар, шток и гайка сальника изготовлены из латуни LC59-3 (CW614N).

■ Кольца седла и сальниковое уплотнение выполнены из фторопласта, который гарантирует высокий уровень герметичности. Полированный шар из хромированной латуни обеспечивает высокую износо-

стойкость изделия в целом. Благодаря никелированию корпуса, шаровые краны AQUALINK обладают повышенной устойчивостью к коррозии.

■ Каждый кран поставляется с индивидуальным ярлычком, на котором указана информация, необходимая для реализации товара конечному потребителю.\*\*

### ТЕХНИЧЕСКИЕ ХАРАКТЕРИСТИКИ

| Характеристика                | Ед. изм.  | Значение                           |
|-------------------------------|-----------|------------------------------------|
| Номинальное давление (PN)     | МПа (бар) | 4,0...5,0 (40...50)                |
| Номинальные диаметры (DN)     | -         | 15 ... 100                         |
| Присоединительная резьба      | дюйм      | ½" ... 4"                          |
| Температура рабочей среды     | °С        | 0 ... +125                         |
| Средний срок службы           | лет       | 30                                 |
| Средний ресурс                | цикл      | 1500 ... 7000                      |
| Класс по типу проточной части |           | полнопроходной<br>неполнопроходной |
| Класс герметичности затвора   |           | «А»                                |
| Ремонтопригодность            |           | да                                 |

\*Продукция изготовлена в соответствии с техническим регламентом Таможенного союза, что подтверждено декларацией о соответствии.

\*\*Внимание! Не допускается использование шаровых кранов в качестве регулирующей арматуры.

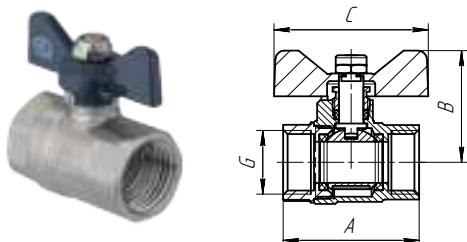
**Кран шаровой, вн-вн, бабочка**

| Артикул | Обозначение |    | Размеры, мм |    |    |
|---------|-------------|----|-------------|----|----|
|         | вн          | вн | А           | В  | С  |
| 01155   | ½"          | ½" | 44          | 37 | 50 |
| 01156   | ¾"          | ¾" | 49          | 40 | 50 |
| 01157   | 1"          | 1" | 57,2        | 64 | 46 |

**Кран шаровой, вн-нар, бабочка**

| Артикул | Обозначение |     | Размеры, мм |    |    |
|---------|-------------|-----|-------------|----|----|
|         | вн          | нар | А           | В  | С  |
| 01158   | ½"          | ½"  | 50          | 37 | 50 |
| 01159   | ¾"          | ¾"  | 54,5        | 40 | 50 |
| 01160   | 1"          | 1"  | 62,6        | 64 | 46 |

**Кран шаровой, нар-нар, бабочка**

| Артикул | Обозначение |     | Размеры, мм |    |    |
|---------|-------------|-----|-------------|----|----|
|         | нар         | нар | А           | В  | С  |
| 02336   | ½"          | ½"  | 53          | 37 | 50 |
| 02337   | ¾"          | ¾"  | 54,5        | 40 | 50 |
| 02338   | 1"          | 1"  | 63,6        | 64 | 46 |

**Кран шаровой, вн-вн, ручка**

| Артикул | Обозначение |     | Размеры, мм |     |      |
|---------|-------------|-----|-------------|-----|------|
|         | вн          | вн  | А           | В   | С    |
| 01143   | ½"          | ½"  | 44          | 46  | 89   |
| 01144   | ¾"          | ¾"  | 49          | 50  | 89   |
| 01145   | 1"          | 1"  | 57,2        | 127 | 57   |
| 01146   | 1¼"         | 1¼" | 62,8        | 127 | 60   |
| 01147   | 1½"         | 1½" | 74,4        | 165 | 73,5 |
| 01148   | 2"          | 2"  | 84          | 165 | 80   |
| 03944   | 2½"         | 2½" | 103         | 221 | 107  |
| 03945   | 3"          | 3"  | 122         | 221 | 119  |
| 03946   | 4"          | 4"  | 145         | 290 | 136  |

### Кран шаровой, вн-нар, ручка



| Артикул | Обозначение |     | Размеры, мм |     |      |
|---------|-------------|-----|-------------|-----|------|
|         | вн          | нар | A           | B   | C    |
| 01149   | ½"          | ½"  | 50          | 46  | 89   |
| 01150   | ¾"          | ¾"  | 54,5        | 50  | 89   |
| 01151   | 1"          | 1"  | 62,6        | 127 | 57   |
| 01152   | 1¼"         | 1¼" | 69          | 127 | 60   |
| 01153   | 1½"         | 1½" | 81,2        | 165 | 73,5 |
| 01154   | 2"          | 2"  | 92          | 165 | 80   |

### Кран шаровой, нар-нар, ручка



| Артикул | Обозначение |     | Размеры, мм |     |    |
|---------|-------------|-----|-------------|-----|----|
|         | нар         | нар | A           | B   | C  |
| 02427   | ½"          | ½"  | 53          | 46  | 89 |
| 02428   | ¾"          | ¾"  | 54,5        | 50  | 89 |
| 02429   | 1"          | 1"  | 63,6        | 127 | 57 |



## ШАРОВЫЕ КРАНЫ БЕЗ НИКЕЛИРОВАНИЯ



■ Шаровой кран без никелирования AQUALINK\* предназначен для перекрытия движения среды в системах горячего и холодного хозяйственно-питьевого водоснабжения, а также в технологических трубопроводах, транспортирующих неагрессивные к материалам крана жидкости.

■ Корпус шарового крана выполнен из латуни ЛС59-2 (CW617N). Шаровой затвор, шток, а также винт крепления рукоятки изготовлены из конструкционной стали Ст3сп (Q235). Кольца седла и сальниковое уплотнение выполнены из фторопласта, гарантирующего высокий уровень герметичности.\*\*

### ТЕХНИЧЕСКИЕ ХАРАКТЕРИСТИКИ

| Характеристика                | Ед. изм.  | Значение         |
|-------------------------------|-----------|------------------|
| Номинальное давление (PN)     | МПа (бар) | 1,6 (16)         |
| Номинальные диаметры (DN)     |           | 15 ... 50        |
| Присоединительная резьба      | дюйм      | ½" ... 2"        |
| Температура рабочей среды     | °С        | 0 ... +125       |
| Средний срок службы           | лет       | 30               |
| Класс по типу проточной части |           | неполнопроходной |
| Класс герметичности затвора   |           | «А»              |
| Ремонтопригодность            |           | нет              |

\*Продукция изготовлена в соответствии с техническим регламентом Таможенного союза, что подтверждено декларацией о соответствии.

\*\*Внимание! Не допускается использование шаровых кранов в качестве регулирующей арматуры.

### Кран шаровой, вн-вн, бабочка



| Артикул | Обозначение |    | Размеры, мм |    |      |
|---------|-------------|----|-------------|----|------|
|         | вн          | вн | А           | В  | С    |
| 04774   | ½"          | ½" | 45,5        | 39 | 53   |
| 04775   | ¾"          | ¾" | 48,8        | 43 | 53   |
| 04788   | 1"          | 1" | 60          | 49 | 61,5 |

### Кран шаровой, вн-нар, бабочка



| Артикул | Обозначение |     | Размеры, мм |    |      |
|---------|-------------|-----|-------------|----|------|
|         | вн          | нар | А           | В  | С    |
| 04776   | ½"          | ½"  | 50,8        | 39 | 53   |
| 04777   | ¾"          | ¾"  | 53,5        | 43 | 53   |
| 04789   | 1"          | 1"  | 65,5        | 49 | 61,5 |

### Кран шаровой со сгоном, вн-нар, бабочка

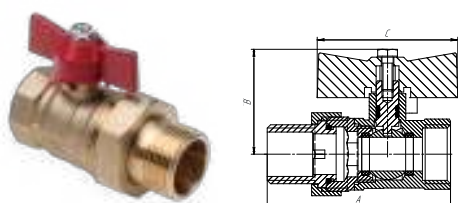

| Артикул | Обозначение |     | Размеры, мм |    |      |
|---------|-------------|-----|-------------|----|------|
|         | вн          | нар | А           | В  | С    |
| 04778   | ½"          | ½"  | 66,5        | 39 | 53   |
| 04779   | ¾"          | ¾"  | 73          | 43 | 53   |
| 04790   | 1"          | 1"  | 88          | 49 | 61,5 |
| 04791   | 1¼"         | 1¼" | 100         | 55 | 61,5 |

### Кран шаровой, вн-вн, ручка



| Артикул | Обозначение |     | Размеры, мм |      |     |
|---------|-------------|-----|-------------|------|-----|
|         | вн          | вн  | А           | В    | С   |
| 04770   | ½"          | ½"  | 45,5        | 36,5 | 77  |
| 04771   | ¾"          | ¾"  | 48,8        | 40,5 | 77  |
| 04780   | 1"          | 1"  | 60          | 51   | 117 |
| 04781   | 1¼"         | 1¼" | 71          | 57,5 | 117 |
| 04782   | 1½"         | 1½" | 80          | 70   | 140 |
| 04783   | 2"          | 2"  | 93          | 75   | 140 |

### Кран шаровой, вн-нар, ручка



| Артикул | Обозначение |     | Размеры, мм |      |     |
|---------|-------------|-----|-------------|------|-----|
|         | вн          | нар | А           | В    | С   |
| 04772   | ½"          | ½"  | 50,8        | 36,5 | 77  |
| 04773   | ¾"          | ¾"  | 53,5        | 40,5 | 77  |
| 04784   | 1"          | 1"  | 65,5        | 51   | 117 |
| 04785   | 1¼"         | 1¼" | 79,5        | 57,5 | 117 |
| 04786   | 1½"         | 1½" | 89          | 70   | 140 |
| 04787   | 2"          | 2"  | 103         | 75   | 140 |

## ШАРОВЫЕ КРАНЫ ДЛЯ МЕТАЛЛОПОЛИМЕРНЫХ ТРУБ



■ Шаровые краны для металлополимерных труб AQUALINK\* применяются в качестве запорной арматуры в трубопроводах систем горячего и холодного хозяйственно-питьевого водоснабжения. Шаровые краны такого типа также применяются в трубопроводах, транспортирующих неагрессивные к материалам крана жидкости.

■ Корпус и обжимная гайка шарового крана (с помощью которой осуществляется подключение крана к металлополимерным трубам) изготовлены из никелированной латуни ЛС59-2 (CW617N); шаровой затвор, шток и обжимное кольцо – из латуни ЛС59-3 (CW614N). Седельные кольца и сальниковое уплотнение изготовлены из фторопласта (PTFE).\*\*

### ТЕХНИЧЕСКИЕ ХАРАКТЕРИСТИКИ

| Характеристика                | Ед. изм.  | Значение         |
|-------------------------------|-----------|------------------|
| Номинальное давление (PN)     | МПа (бар) | 4,0 (40)         |
| Номинальные диаметры (DN)     | -         | 15...20          |
| Присоединительная резьба      | дюйм      | ½" ... ¾"        |
| Температура рабочей среды     | °С        | 0 ... +125       |
| Средний срок службы           | лет       | 30               |
| Средний ресурс                | цикл      | 7000             |
| Класс по типу проточной части |           | неполнопроходной |
| Класс герметичности затвора   |           | «А»              |
| Ремонтопригодность            |           | да               |

\*Продукция изготовлена в соответствии с техническим регламентом Таможенного союза, что подтверждено декларацией о соответствии.

\*\*Внимание! Не допускается использование шаровых кранов в качестве регулирующей арматуры.

### Кран шаровой для МП труб, цанга-цанга, бабочка



| Артикул | Обозначение |    | Размеры, мм |    |    |
|---------|-------------|----|-------------|----|----|
|         | ц           | ц  | A           | B  | C  |
| 00872   | 16          | 16 | 67          | 50 | 37 |
| 00873   | 20          | 20 | 72          | 50 | 40 |

### Кран шаровой для МП труб, нар-цанга, бабочка

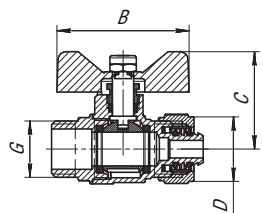

| Артикул | Обозначение |     | Размеры, мм |    |    |
|---------|-------------|-----|-------------|----|----|
|         | ц           | нар | A           | B  | C  |
| 00876   | 16          | ½"  | 58          | 50 | 37 |
| 02430   | 20          | ½"  | 61          | 50 | 40 |
| 01310   | 20          | ¾"  | 58          | 50 | 40 |

### Кран шаровой для МП труб, вн-цанга, бабочка



| Артикул | Обозначение |    | Размеры, мм |    |    |
|---------|-------------|----|-------------|----|----|
|         | ц           | вн | A           | B  | C  |
| 00874   | 16          | ½" | 53          | 50 | 37 |
| 01165   | 20          | ½" | 57          | 50 | 40 |
| 00875   | 20          | ¾" | 53          | 50 | 40 |

## ШАРОВЫЕ КРАНЫ СО СГОНОМ



■ Краны со сгоном AQUALINK\* используются в качестве запорной арматуры в системах горячего и холодного водоснабжения, где необходимо наличие удобного разборного соединения.

■ Корпус, сгон и гайка сгона изготовлены из никелированной латуни ЛС59-2 (CW617N); самоконтрящаяся гайка – из нержавеющей стали 08X18H10 (AISI 304). Кольца седла и сальниковое уплотнение выполнены из фторопласта (PTFE).

■ Краны такого типа позволяют создавать легко-разъемные узлы трубопроводных систем путем стягивания самоцентрирующихся деталей крана, а также дают возможность установки системы при неполной соосности труб, что значительно упрощает процесс монтажа и демонтажа оборудования.\*\*

### ТЕХНИЧЕСКИЕ ХАРАКТЕРИСТИКИ

| Характеристика                | Ед. изм.  | Значение            |
|-------------------------------|-----------|---------------------|
| Номинальное давление (PN)     | МПа (бар) | 4,0...5,0 (40...50) |
| Номинальные диаметры (DN)     |           | 15 ... 32           |
| Присоединительная резьба      | дюйм      | ½" ... 1¼"          |
| Температура рабочей среды     | °С        | 0 ... +125          |
| Средний срок службы           | лет       | 30                  |
| Средний ресурс                | цикл      | 7000                |
| Класс по типу проточной части |           | полнопроходной      |
| Класс герметичности затвора   |           | «А»                 |
| Ремонтопригодность            |           | да                  |

\*Продукция изготовлена в соответствии с техническим регламентом Таможенного союза, что подтверждено декларацией о соответствии.

\*\*Внимание! Не допускается использование шаровых кранов в качестве регулирующей арматуры.

### Кран шаровой со сгоном, вн-нар, ручка



| Артикул | Обозначение |     | Размеры, мм |       |    |
|---------|-------------|-----|-------------|-------|----|
|         | вн          | нар | A           | B     | C  |
| 01169   | ½"          | ½"  | 65,6        | 46    | 89 |
| 01170   | ¾"          | ¾"  | 70,5        | 50    | 89 |
| 03947   | 1"          | 1"  | 85          | 127,5 | 58 |
| 03948   | 1¼"         | 1¼" | 94          | 127,5 | 63 |

### Кран шаровой со сгоном, вн-нар, бабочка

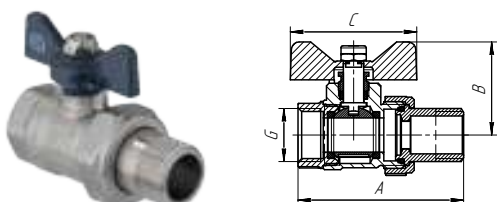

| Артикул | Обозначение |     | Размеры, мм |    |    |
|---------|-------------|-----|-------------|----|----|
|         | вн          | нар | A           | B  | C  |
| 01167   | ½"          | ½"  | 65,6        | 37 | 50 |
| 01168   | ¾"          | ¾"  | 70,5        | 40 | 50 |
| 01462   | 1"          | 1"  | 85          | 64 | 49 |

### Кран шаровой угловой со сгоном, вн-нар, бабочка

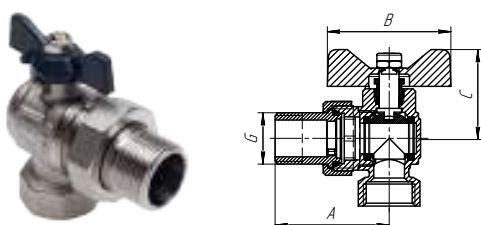

| Артикул | Обозначение |     | Размеры, мм |    |    |
|---------|-------------|-----|-------------|----|----|
|         | вн          | нар | A           | B  | C  |
| 01171   | ½"          | ½"  | 46          | 50 | 37 |
| 01172   | ¾"          | ¾"  | 51          | 50 | 40 |

## ШАРОВЫЕ КРАНЫ СО ВСТРОЕННЫМ ФИЛЬТРОМ ГРУБОЙ ОЧИСТКИ



■ Шаровой кран со встроенным фильтром грубой очистки AQUALINK\* - это совмещенный механизм, состоящий из стандартного шарового крана и косоугольного фильтра, внутри которого расположен фильтрующий элемент.

■ Корпус и ревизионная пробка шарового крана изготовлены из латуни LC59-2 (CW617N); фильтрующий элемент выполнен из нержавеющей стали 03X17H14M2 (AISI 316). Кольца седла и сальниковое уплотнение выполнены из фторопласта (PTFE).

■ Применяются для перекрытия потока среды в трубопроводной системе и грубой очистки проходящего потока от механических включений. Используются в качестве запорной арматуры в трубопроводах систем горячего и холодного хозяйственно-питьевого водоснабжения, а также в технологических трубопроводах, транспортирующих неагрессивные к материалам крана жидкости.\*\*

### ТЕХНИЧЕСКИЕ ХАРАКТЕРИСТИКИ

| Характеристика                | Ед. изм.  | Значение         |
|-------------------------------|-----------|------------------|
| Номинальное давление (PN)     | МПа (бар) | 4,0 (40)         |
| Номинальные диаметры (DN)     | -         | 15...25          |
| Присоединительная резьба      | дюйм      | ½" ... 1"        |
| Температура рабочей среды     | °С        | 0 ... +125       |
| Средний срок службы           | лет       | 30               |
| Средний ресурс                | цикл      | 7000             |
| Класс по типу проточной части |           | неполнопроходной |
| Класс герметичности затвора   |           | «А»              |
| Ремонтопригодность            |           | да               |
| Размер ячейки сетки           | мкм       | 500              |

\*Продукция изготовлена в соответствии с техническим регламентом Таможенного союза, что подтверждено декларацией о соответствии.

\*\*Внимание! Не допускается использование шаровых кранов в качестве регулирующей арматуры.

### Кран шаровой с косым фильтром, вн-вн, бабочка



| Артикул | Обозначение |    | Размеры, мм |    |    |    |
|---------|-------------|----|-------------|----|----|----|
|         | вн          | вн | A           | B  | C  | E  |
| 01161   | ½"          | ½" | 73          | 50 | 37 | 70 |
| 01162   | ¾"          | ¾" | 84          | 50 | 40 | 83 |

### Кран шаровой с косым фильтром, вн-вн, ручка



| Артикул | Обозначение |    | Размеры, мм |       |    |     |
|---------|-------------|----|-------------|-------|----|-----|
|         | вн          | вн | A           | B     | C  | E   |
| 01163   | ½"          | ½" | 73          | 89    | 46 | 70  |
| 01164   | ¾"          | ¾" | 84          | 89    | 50 | 83  |
| 02065   | 1"          | 1" | 103         | 127.5 | 58 | 101 |



## ВОДРАЗБОРНЫЕ ШАРОВЫЕ КРАНЫ



■ Водоразборные шаровые краны AQUALINK\* применяются для перекрытия потока среды в трубопроводной системе, а также для быстрого и свободного доступа к транспортируемой среде в системе.

■ Корпус типового крана и накидная гайка выполнены из никелированной латуни LC59-2 (CW617N); седельные кольца изготовлены из фторопласта (PTFE), обеспечивающего высокий уровень герметичности изделия.

■ Краны снабжены штуцером для присоединения шланга напрямую к крану. Установка водоразборного крана позволяет обеспечить легкий доступ к среде, циркулирующей в системе водоснабжения, что является необходимым для обеспечения бытовых нужд при частном строительстве.\*\*

■ Серия «ЭКО» – данные изготовлены из цинкового сплава и являются бюджетным аналогом типовых водоразборных шаровых кранов из латуни.

### ТЕХНИЧЕСКИЕ ХАРАКТЕРИСТИКИ

| Характеристика                                     | Ед. изм.  | Значение  |    |
|--|-----------|-----------|----|
| Номинальное давление (PN)                          | МПа (бар) | 1,6 (16)  |    |
| Номинальные диаметры (DN)                          |           | 15        | 20 |
| Присоединительная резьба                           | дюйм      | ½"        | ¾" |
| Температура рабочей среды                          | °С        | 0 ... +75 |    |
| Средний полный срок службы                         | лет       | 15        |    |
| Средний ресурс                                     | цикл      | 4000      |    |
| Класс герметичности затвора (по ГОСТ Р 54808-2011) |           | «А»       |    |
| Ремонтопригодность                                 |           | нет       |    |

\*Продукция изготовлена в соответствии с техническим регламентом Таможенного союза, что подтверждено декларацией о соответствии.

\*\*Внимание! Не допускается использование шаровых кранов в качестве регулирующей арматуры

### Кран шаровой водоразборный под шланг, нар, бабочка



| Артикул | Обозначение | Размеры, мм |    |    |      |      |
|---------|-------------|-------------|----|----|------|------|
|         | нар         | A           | B  | C  | D    | E    |
| 01489   | ½"          | 84          | 77 | 51 | 14,6 | 31   |
| 01490   | ¾"          | 103         | 82 | 51 | 20,5 | 34,5 |

### Кран шаровой водоразборный под шланг, нар, ручка

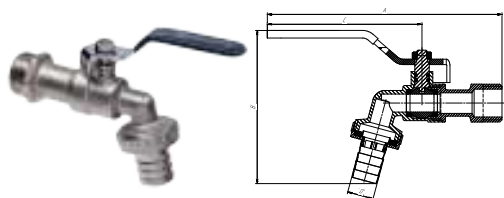

| Артикул | Обозначение | Размеры, мм |    |    |      |    |
|---------|-------------|-------------|----|----|------|----|
|         | нар         | A           | B  | C  | D    | E  |
| 01323   | ½"          | 84          | 85 | 86 | 14,6 | 39 |
| 03951   | ¾"          | 103         | 90 | 86 | 20,5 | 43 |

### Кран шаровой водоразборный под шланг «ЭКО», нар, ручка

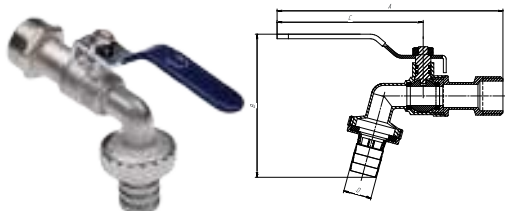

| Артикул | Обозначение | Размеры, мм |    |    |    |
|---------|-------------|-------------|----|----|----|
|         | нар         | A           | B  | C  | D  |
| 03965   | ½"          | 121         | 78 | 75 | 15 |
| 03966   | ¾"          | 125         | 91 | 77 | 20 |

## ШАРОВЫЕ КРАНЫ «МИНИ»



- **Рукоятка хромированная**  
*Полиамид-6 (Polyamid-6 (nylon6))*
- **Винт крепления рукоятки**  
*Хромированная сталь Ст3сп (Q235)*
- **Шток**  
*Латунь ЛС59-3 (CW614N)*
- **Кольцо уплотняющее**  
*Этилен-пропиленовый каучук СКЭП (EPDM)*
- **Седло затвора шарового**  
*Фторопласт (PTFE)*
- **Затвор шаровой**  
*Латунь хромированная ЛС59-3 (CW614N)*
- **Корпус**  
*Латунь хромированная ЛС59-2 (CW617N)*

■ Корпус шарового крана AQUALINK\* «мини» выполнен из хромированной латуни ЛС59-2 (CW617N); кольца седла изготовлены из фторопласта (PTFE); винт крепления рукоятки – из хромированной стали.

■ Используются при подключении бытовых и сантехнических приборов.\*\*

■ Благодаря своим размерам и эстетичному внешнему виду кран «мини» может использоваться при монтаже видимой части инженерной системы.

■ В каталоге представлено две модификации шаровых кранов «мини», отличающихся визуальным исполнением тела и рукоятки. В первом случае модели имеют форму шестигранника с рукояткой – флажком серого цвета. Во втором – цилиндрическую форму с хромированной ручкой.

### ТЕХНИЧЕСКИЕ ХАРАКТЕРИСТИКИ

| Характеристика                                     | Ед. изм.  | Значение         |       |
|--|-----------|------------------|-------|
| Номинальное давление (PN)                          | МПа (бар) | 1,0 (10)         |       |
| Номинальные диаметры (DN)                          |           | 15               | 15x20 |
| Присоединительная резьба                           | дюйм      | ½"               | ½"x¾" |
| Температура рабочей среды                          | °С        | 0 ... +90        |       |
| Средний срок службы                                | лет       | 15               |       |
| Средний ресурс                                     | цикл      | 4000             |       |
| Класс по типу проточной части                      |           | неполнопроходной |       |
| Класс герметичности затвора (по ГОСТ Р 54808-2011) |           | «А»              |       |
| Ремонтопригодность                                 |           | нет              |       |

\*Продукция изготовлена в соответствии с техническим регламентом Таможенного союза, что подтверждено декларацией о соответствии.

\*\*Внимание! Не допускается использование шаровых кранов в качестве регулирующей арматуры.

### Кран шаровой мини, вн-вн

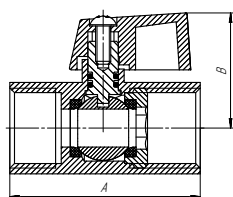

| Артикул | Обозначение |    | Размеры, мм |    |
|---------|-------------|----|-------------|----|
|         | вн          | вн | А           | В  |
| 01316   | ½"          | ½" | 50          | 30 |

### Кран шаровой мини, вн-нар

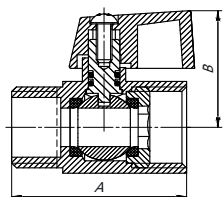

| Артикул | Обозначение |     | Размеры, мм |    |
|---------|-------------|-----|-------------|----|
|         | вн          | нар | А           | В  |
| 01318   | ½"          | ½"  | 44,5        | 30 |

### Кран шаровой мини, нар-нар

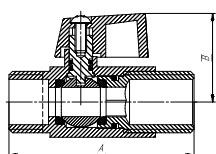

| Артикул | Обозначение |     | Размеры, мм |    |
|---------|-------------|-----|-------------|----|
|         | нар         | нар | А           | В  |
| 01487   | ½"          | ½"  | 63          | 30 |

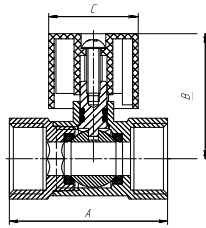
**Кран шаровой мини, вн-вн, хром**

| Артикул | Обозначение |    | Размеры, мм |    |    |
|---------|-------------|----|-------------|----|----|
|         | вн          | вн | А           | В  | С  |
| 01320   | ½"          | ½" | 47          | 29 | 27 |

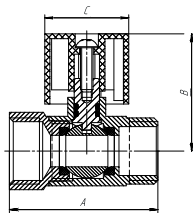
**Кран шаровой мини, вн-нар, хром**

| Артикул | Обозначение |     | Размеры, мм |    |    |
|---------|-------------|-----|-------------|----|----|
|         | вн          | нар | А           | В  | С  |
| 01321   | ½"          | ½"  | 47          | 29 | 27 |

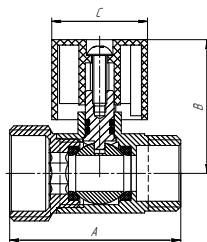
**Кран шаровой мини, нар-нар, хром**

| Артикул | Обозначение |     | Размеры, мм |    |    |
|---------|-------------|-----|-------------|----|----|
|         | нар         | нар | А           | В  | С  |
| 01322   | ½"          | ¾"  | 47          | 29 | 27 |

## ШАРОВЫЕ КРАНЫ ДЛЯ БЫТОВЫХ ПРИБОРОВ



■ Краны для бытовых приборов AQUALINK\* используются при подключении сантехнических приборов, стиральных и посудомоечных машин и пр. к трубопроводу водоснабжения.\*\*

■ Корпусы кранов выполнены из хромированной латуни LC59-2 (CW617N) (изделия из такой латуни не подвержены растрескиванию и окислению при эксплуатации в условиях повышенной влажности и температурных перепадов); кольцо седла изготовлено из фторопласта (PTFE), обеспечивающего высокий уровень герметичности изделия; отражатель – из нержавеющей стали (AISI 304).

■ В каталоге представлено несколько видов таких шаровых кранов:

- Угловые шаровые краны с отражателями в трех вариациях: типовой кран, кран с удлиненной резьбой, кран с обратным клапаном.
- Трехпроходной шаровой кран позволяет контролировать подачу воды в бытовой прибор, не перекрывая основного потока.
- Дополнением к модельному ряду кранов является трехпроходной вентиль, позволяющий осуществлять регулировку потока.

### ТЕХНИЧЕСКИЕ ХАРАКТЕРИСТИКИ

| Характеристика                                     | Ед. изм.  | Значение         |
|--|-----------|------------------|
| Номинальное давление (PN)                          | МПа (бар) | 1,0 (10)         |
| Номинальные диаметры (DN)                          |           | 15, 20           |
| Присоединительная резьба                           | дюйм      | ½", ¾"           |
| Температура рабочей среды                          | °С        | 0 ... +90        |
| Средний срок службы                                | лет       | 15               |
| Средний ресурс                                     | цикл      | 4000             |
| Класс по типу проточной части                      |           | неполнопроходной |
| Класс герметичности затвора (по ГОСТ Р 54808-2011) |           | «А»              |

\*Продукция изготовлена в соответствии с техническим регламентом Таможенного союза, что подтверждено декларацией о соответствии.

\*\*Внимание! Не допускается использование шаровых кранов в качестве регулирующей арматуры.

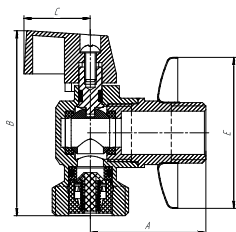
**Кран шаровой угловой с обратным клапаном и отражателем, нар-нар**

| Артикул | Обозначение |     | Размеры, мм |    |      |    |
|---------|-------------|-----|-------------|----|------|----|
|         | нар         | нар | A           | B  | C    | E  |
| 03971   | ½"          | ¾"  | 39          | 65 | 24,5 | 52 |

**Вентиль трехпроходной, вн-нар-нар**

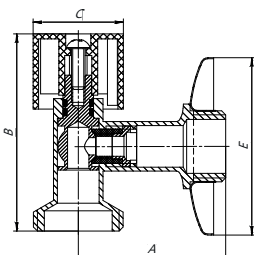

| Артикул | Обозначение |     |     | Размеры, мм |      |      |
|---------|-------------|-----|-----|-------------|------|------|
|         | вн          | нар | нар | A           | B    | C    |
| 03968   | ½"          | ¾"  | ½"  | 48,7        | 45,5 | 33,5 |

**Кран шаровой угловой с отражателем, нар-нар**

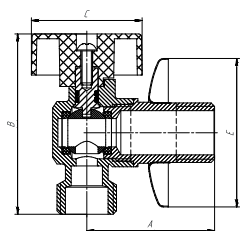
| Артикул | Обозначение |     | Размеры, мм |      |    |    |
|---------|-------------|-----|-------------|------|----|----|
|         | нар         | нар | A           | B    | C  | E  |
| 01331   | ½"          | ¾"  | 43,5        | 58,5 | 27 | 52 |

**Кран шаровой угловой с удлиненной резьбой и отражателем, нар-нар**

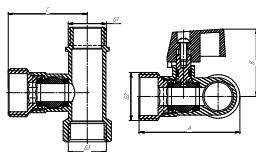
| Артикул | Обозначение |     | Размеры, мм |      |    |    |
|---------|-------------|-----|-------------|------|----|----|
|         | нар         | нар | A           | B    | C  | E  |
| 03969   | ½"          | ½"  | 45          | 65,5 | 19 | 52 |
| 03970   | ½"          | ¾"  | 45          | 65,5 | 19 | 52 |

**Кран шаровой трехпроходной, вн-нар-нар**

| Артикул | Обозначение, G |     |     | Размеры, мм |    |      |
|---------|----------------|-----|-----|-------------|----|------|
|         | вн             | нар | нар | A           | B  | C    |
| 01175   | ½"             | ¾"  | ½"  | 57          | 33 | 43,5 |

## ШАРОВЫЕ КРАНЫ ДЛЯ ГАЗА



- **Самоконтрящаяся гайка**  
Хромированная сталь СтЗсп (Q235) + Фторопласт (PTFE)
- **Рукоятка-бабочка**  
Силумин АК12 (AlSi12(b)) или Ручка  
Хромированная сталь СтЗсп (Q235) с покрытием ПВХ
- **Гайка сальника**  
Латунь LC59-3 (CW614N)
- **Уплотнение сальниковое**  
Фторопласт (PTFE)
- **Шток**  
Латунь LC59-3 (CW614N)
- **Седло затвора шарового**  
Фторопласт (PTFE)
- **Затвор шаровой**  
Латунь хромированная LC59-3 (CW614N)
- **Корпус**  
Латунь никелированная LC59-2 (CW617N)

■ Шаровые краны для газа AQUALINK используются в качестве запорной арматуры на трубопроводах низкого и среднего давления систем газоснабжения природным и сжиженным углеводородным газом (СУГ). Допускается использование кранов на трубопроводах холодной и горячей воды, сжатого воздуха, жидких углеводородов.

■ Корпус шарового крана, шар и шток изготовлены из латуни. Кольца седла и сальниковое уплотнение выполнены из фторопласта, гарантирующего высокий уровень герметичности изделия.\*

■ Наличие контрольных отверстий в рукоятках обоих типов шаровых кранов (ручка и бабочка) при необходимости позволяет осуществлять опломбирование соединения в газораспределительной сети.

### ТЕХНИЧЕСКИЕ ХАРАКТЕРИСТИКИ

| Характеристика              | Ед. изм.  | Значение    |
|-----------------------------|-----------|-------------|
| Номинальное давление (PN)   | МПа (бар) | 4,0 (40)    |
| Номинальные диаметры (DN)   |           | 15 ... 25   |
| Присоединительная резьба    | дюйм      | ½" ... 1"   |
| Температура рабочей среды   | °С        | -60 ... +80 |
| Средний срок службы         | лет       | 20          |
| Средний ресурс              | цикл      | 7000        |
| Класс герметичности затвора |           | «А»         |
| Ремонтопригодность          |           | да          |

\*Внимание! Не допускается использование шаровых кранов в качестве регулирующей арматуры.



**Кран шаровой, вн-вн, бабочка**

| Артикул | Обозначение |    | Размеры, мм |    |    |
|---------|-------------|----|-------------|----|----|
|         | вн          | вн | А           | В  | С  |
| 07107   | ½"          | ½" | 44          | 50 | 37 |
| 07108   | ¾"          | ¾" | 49          | 50 | 40 |

**Кран шаровой, вн-нар, бабочка**

| Артикул | Обозначение |     | Размеры, мм |    |    |
|---------|-------------|-----|-------------|----|----|
|         | вн          | нар | А           | В  | С  |
| 07109   | ½"          | ½"  | 50          | 50 | 37 |
| 07110   | ¾"          | ¾"  | 54,5        | 50 | 40 |

**Кран шаровой, вн-вн, ручка**

| Артикул | Обозначение |    | Размеры, мм |     |    |
|---------|-------------|----|-------------|-----|----|
|         | вн          | вн | А           | В   | С  |
| 07101   | ½"          | ½" | 44          | 89  | 46 |
| 07102   | ¾"          | ¾" | 49          | 89  | 50 |
| 07103   | 1"          | 1" | 57,2        | 127 | 57 |

**Кран шаровой, вн-нар, ручка**

| Артикул | Обозначение |     | Размеры, мм |     |    |
|---------|-------------|-----|-------------|-----|----|
|         | вн          | нар | А           | В   | С  |
| 07104   | ½"          | ½"  | 50          | 89  | 46 |
| 07105   | ¾"          | ¾"  | 54,5        | 89  | 50 |
| 07106   | 1"          | 1"  | 62,6        | 127 | 57 |

## КОЛЛЕКТОРЫ ЛАТУННЫЕ



■ Коллекторы AQUALINK\* используются для распределения и регулирования рабочей среды в системах горячего и холодного хозяйственно-питьевого водоснабжения, а также отопления: системы «теплый пол» и радиаторного отопления.

■ Корпус изделия выполнен из никелированной латуни ЛС59-2 (CW617N). ЛС59-2 отличается большей устойчивостью к коррозии - изделия из такой латуни не подвержены растрескиванию и окислению при эксплуатации в условиях повышенной влажности и температурных перепадов. Высокий уровень герметичности изделия обеспечивается благодаря использованию фторопласта (PTFE) – из него выполнены кольца седла.

■ В каталоге представлено четыре вида коллекторов для выполнения любых типов подключений: резьбовой коллектор, резьбовой коллектор с шаровыми кранами, резьбовой коллектор с вентилями, универсальный коллектор с шаровыми кранами и евроконусом для подключения металлополимерных труб.

■ Коллекторы с шаровыми кранами комплектуются двумя наборами ручек красного и синего цвета для удобства эксплуатации.

### ТЕХНИЧЕСКИЕ ХАРАКТЕРИСТИКИ

| Характеристика                                     | Ед. изм.  | Значение характеристики для артикулов: |                           |                           |                           |
|--|-----------|--|---------------------------|---------------------------|---------------------------|
|  |           | 02421,<br>02422,<br>02423              | 02424,<br>02425,<br>02426 | 04476,<br>04477,<br>04478 | 03933,<br>03934,<br>03935 |
| Номинальное давление (PN)                          | МПа (бар) | 1,6 (16)                               | 1,0 (10)                  |                           |                           |
| Номинальный диаметр (DN)                           |           | 20                                     |                           |                           |                           |
| Присоединительная резьба                           | дюйм      | ¾"                                     |                           |                           |                           |
| Температура рабочей среды                          | °С        | 0 ... +110                             |                           |                           | 0 ... +95                 |
| Класс герметичности затвора (по ГОСТ Р 54808-2011) |           | -                                      | «А»                       |                           |                           |
| Ремонтопригодность                                 |           | -                                      | нет                       | да                        | нет                       |
| Размер выводящих патрубков                         |           | ½"                                     |                           |                           | 16 (½")                   |

\*Продукция изготовлена в соответствии с техническим регламентом Таможенного союза, что подтверждено декларацией о соответствии.

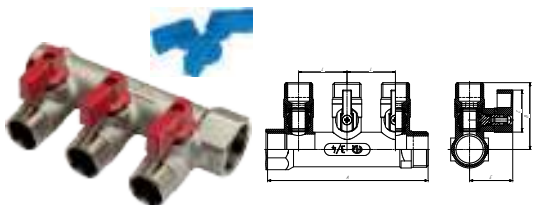
**Коллектор резьбовой с шаровыми кранами**

| Артикул | Обозначение |     |      | Размеры, мм |    |      |      |    |
|---------|-------------|-----|------|-------------|----|------|------|----|
|         | вн          | нар | нар  | A           | B  | C    | E    | L  |
| 02424   | ¾"          | ¾"  | ½"x2 | 81          | 48 | 32,5 | 35,9 | 36 |
| 02425   | ¾"          | ¾"  | ½"x3 | 117         | 48 | 32,5 | 35,9 | 36 |
| 02426   | ¾"          | ¾"  | ½"x4 | 153         | 48 | 32,5 | 35,9 | 36 |

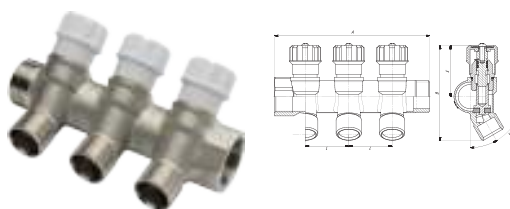
**Коллектор резьбовой с вентилями**

| Артикул | Обозначение |     |       | Размеры, мм |      |      |    |
|---------|-------------|-----|-------|-------------|------|------|----|
|         | вн          | нар | нар   | A           | B    | E    | L  |
| 04476   | ¾"          | ¾"  | ½" x2 | 87,5        | 76,5 | 40,2 | 36 |
| 04477   | ¾"          | ¾"  | ½" x3 | 123,5       | 76,5 | 40,2 | 36 |
| 04478   | ¾"          | ¾"  | ½" x4 | 159,5       | 76,5 | 32,5 | 36 |

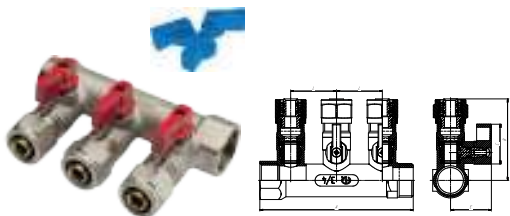
**Коллектор универсальный для МП труб с шаровыми кранами и евроконусом**

| Артикул | Обозначение |     |       | Размеры, мм |    |      |      |    |
|---------|-------------|-----|-------|-------------|----|------|------|----|
|         | вн          | нар | ц     | A           | B  | C    | E    | L  |
| 03933   | ¾"          | ¾"  | ½"x2  | 81          | 63 | 32,5 | 35,9 | 36 |
| 03934   | ¾"          | ¾"  | ½" x3 | 117         | 63 | 32,5 | 35,9 | 36 |
| 03935   | ¾"          | ¾"  | ½" x4 | 153         | 63 | 32,5 | 35,9 | 36 |

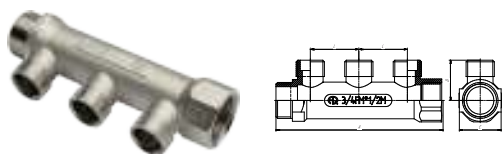
**Коллектор резьбовой**

| Артикул | Обозначение |     |       | Размеры, мм |      |    |    |
|---------|-------------|-----|-------|-------------|------|----|----|
|         | нар         | нар | нар   | A           | B    | E  | L  |
| 02421   | ¾"          | ¾"  | ½"x2  | 87          | 31,5 | 31 | 36 |
| 02422   | ¾"          | ¾"  | ½" x3 | 123         | 31,5 | 31 | 36 |
| 02423   | ¾"          | ¾"  | ½" x4 | 159         | 31,5 | 31 | 36 |

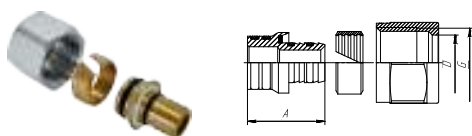
**Евроконус для коллектора**

| Артикул | Обозначение |       | Размеры, мм |      |
|---------|-------------|-------|-------------|------|
|         | ц           | вн, G | A           | D    |
| 04475   | 16          | ½"    | 23          | 16,4 |

## ЗАПОРНЫЕ КЛАПАНЫ (ВЕНТИЛИ)

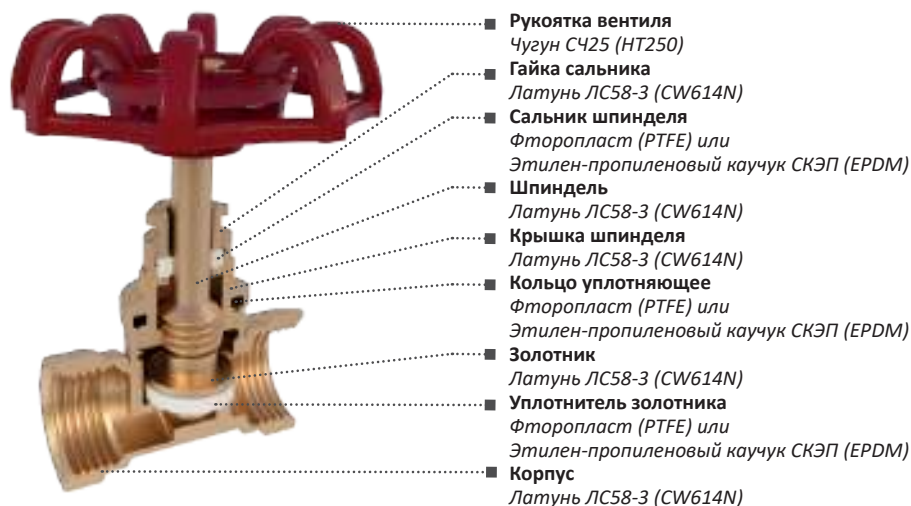

■ Запорный муфтовый клапан AQUALINK\* является запорно-регулирующим устройством и предназначен для установки в трубопроводах горячего и холодного хозяйственно-питьевого водоснабжения.

■ Простота конструкции обеспечивает высокую надежность и ремонтпригодность изделия. Клапан позволяет в ручном режиме регулировать количество проходящей через него рабочей среды.

■ Клапаны представлены в двух видах: 15Б3р и 15Б1п. Клапан запорный 15Б3р имеет уплотнение EPDM (этилен-пропиленовый каучук СКЭП), что обеспечивает возможность его эксплуатации при температурах от -10 до +110 °С; 15Б1п – уплотнение фторопластом, подходящее для использования при температурах от -20 до +150 °С.

### ТЕХНИЧЕСКИЕ ХАРАКТЕРИСТИКИ

| Размер резьбы,<br>дюйм | Условный проход,<br>DN | Ресурс работы,<br>цикл | Рабочая среда             |                                   | Температура, °С |             | Номинальное<br>давление (PN),<br>МПа |
|------------------------|------------------------|------------------------|---------------------------|-----------------------------------|-----------------|-------------|--------------------------------------|
|                        |                        |                        | 15Б3р                     | 15Б1п                             | 15Б3р           | 15Б1п       |                                      |
| ½"                     | 15                     | 5000                   | Вода,<br>Вода+<br>Гликоль | Пар,<br>Вода,<br>Вода+<br>Гликоль | -10<br>+110     | -20<br>+150 | 1,6                                  |
| ¾"                     | 20                     | 5000                   |                           |                                   |                 |             |                                      |
| 1"                     | 25                     | 3000                   |                           |                                   |                 |             |                                      |
| 1¼"                    | 32                     | 2500                   |                           |                                   |                 |             |                                      |
| 1½"                    | 40                     | 2000                   |                           |                                   |                 |             |                                      |
| 2"                     | 50                     | 1000                   |                           |                                   |                 |             |                                      |

\*Продукция изготовлена в соответствии с техническим регламентом Таможенного союза, что подтверждено декларацией о соответствии.

**ПОКАЗАТЕЛИ ПРОПУСКНОЙ СПОСОБНОСТИ**

| Размер резьбы, дюйм | Открыт 25% л/м | Открыт 50% л/м | Открыт 75% л/м | Открыт 100% л/м |
|---------------------|----------------|----------------|----------------|-----------------|
| ½"                  | 25             | 33             | 38             | 46              |
| ¾"                  | 56             | 67             | 77             | 85              |
| 1"                  | 66             | 75             | 79             | 86              |
| 1¼"                 | 109            | 125            | 148            | 167             |
| 1½"                 | 130            | 155            | 175            | 196             |
| 2"                  | 145            | 160            | 185            | 203             |

**Запорный клапан (вентиль) 15Б3р**

| Артикул | Обозначение, G |     | Размеры, мм |      |      |
|---------|----------------|-----|-------------|------|------|
|         | вн             | вн  | A           | B    | C    |
| 04900   | ½"             | ½"  | 64          | 12   | 49,5 |
| 04901   | ¾"             | ¾"  | 64          | 13,5 | 58,5 |
| 04902   | 1"             | 1"  | 79          | 16   | 66   |
| 04903   | 1¼"            | 1¼" | 101         | 15,5 | 75   |
| 04904   | 1½"            | 1½" | 111         | 17,5 | 86   |
| 04905   | 2"             | 2"  | 119         | 22   | 104  |

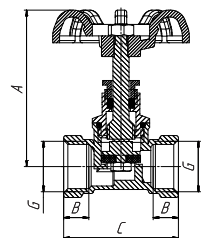
**Запорный клапан (вентиль) 15Б1п**

| Артикул | Обозначение, G |     | Размеры, мм |      |      |
|---------|----------------|-----|-------------|------|------|
|         | вн             | вн  | A           | B    | C    |
| 04910   | ½"             | ½"  | 64          | 12   | 49,5 |
| 04911   | ¾"             | ¾"  | 64          | 13,5 | 58,5 |
| 04912   | 1"             | 1"  | 79          | 16   | 66   |
| 04913   | 1¼"            | 1¼" | 101         | 15,5 | 75   |
| 04914   | 1½"            | 1½" | 111         | 17,5 | 86   |
| 04915   | 2"             | 2"  | 119         | 22   | 104  |

## КОСЫЕ ФИЛЬТРЫ МЕХАНИЧЕСКОЙ ОЧИСТКИ



■ Косой фильтр механической очистки AQUALINK\* предназначен для очистки потока рабочей среды от механических примесей.

■ Корпус и ревизионная пробка изготовлены из никелированной латуни LC59-2 (CW617N). Фильтрующий элемент выполнен из нержавеющей стали 03X17H14M2 (AISI 316).

■ Сетчатый фильтр изготовлен из нержавеющей проволоки, образующей мельчайшие ячейки, размер которых не позволяет проникать крупным механическим частицам. Высокий уровень герметичности изделия обеспечивается прокладкой пробки, изготовленной из фторопласта. Косой фильтр механической очистки долговечен и не нуждается в регулярной смене элементов фильтрации.

### ТЕХНИЧЕСКИЕ ХАРАКТЕРИСТИКИ

| Характеристика                            | Ед. изм.  | Значение   |
|---|-----------|------------|
| Номинальное давление (PN)                 | МПа (бар) | 4,0 (40)   |
| Номинальные диаметры (DN)                 |           | 15 ... 32  |
| Присоединительная резьба                  | дюйм      | ½" ... 1¼" |
| Температура рабочей среды                 | °C        | 0 ... +125 |
| Средний срок службы                       | лет       | 30         |
| Размер ячейки сетки фильтрующего элемента | мкм       | 500        |

\*Продукция изготовлена в соответствии с техническим регламентом Таможенного союза, что подтверждено декларацией о соответствии.

**Косой фильтр, вн-вн**

| Артикул | Обозначение |     | Размеры, мм |    |    |
|---------|-------------|-----|-------------|----|----|
|         | вн          | вн  | A           | B  | C  |
| 01324   | ½"          | ½"  | 48          | 50 | 51 |
| 01325   | ¾"          | ¾"  | 58          | 60 | 59 |
| 02335   | 1"          | 1"  | 66          | 67 | 65 |
| 03953   | 1¼"         | 1¼" | 75          | 82 | 76 |

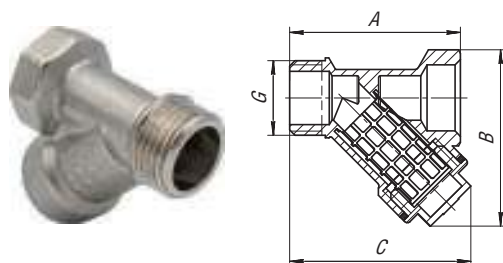
**Косой фильтр, вн-нар**

| Артикул | Обозначение |     | Размеры, мм |    |    |
|---------|-------------|-----|-------------|----|----|
|         | вн          | нар | A           | B  | C  |
| 01319   | ½"          | ½"  | 48          | 51 | 50 |
| 01333   | ¾"          | ¾"  | 58          | 60 | 60 |
| 02419   | 1"          | 1"  | 66          | 67 | 66 |

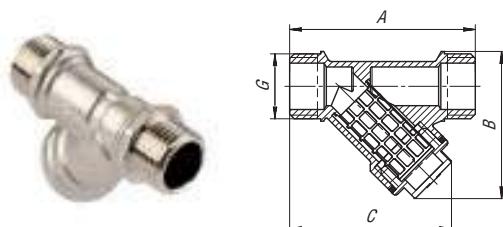
**Косой фильтр, нар-нар**

| Артикул | Обозначение |     | Размеры, мм |    |    |
|---------|-------------|-----|-------------|----|----|
|         | нар         | нар | A           | B  | C  |
| 03956   | ½"          | ½"  | 60          | 48 | 50 |



# РЕЗЬБОВЫЕ ЛАТУННЫЕ ФИТИНГИ

[К СОДЕРЖАНИЮ](#)



## РЕЗЬБОВЫЕ ЛАТУННЫЕ ФИТИНГИ

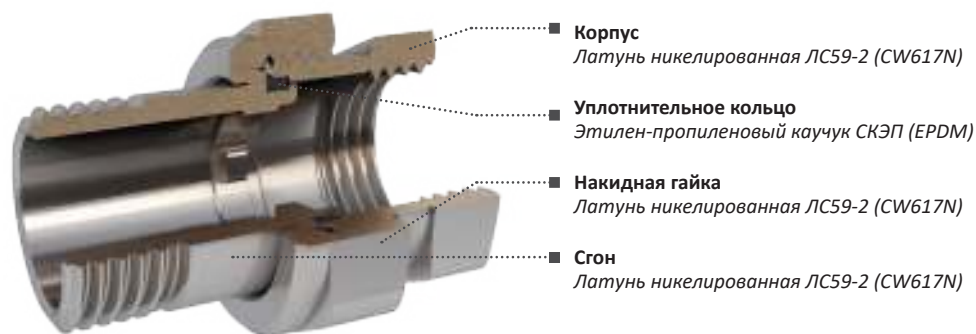

■ Резьбовые латунные фитинги AQUALINK являются соединительными элементами, позволяющими осуществлять монтаж инженерных систем горячего и холодного хозяйственно-питьевого водоснабжения и отопления.

■ Фитинги выполнены из никелированной латуни LC59-2 (CW617N). Резьба фитингов имеет класс точности «В» и изготовлена в соответствии с ГОСТ 6357-81 «Резьба трубная цилиндрическая».

■ Резьбовые фитинги проходят регулярные гидравлические испытания, что позволяет гарантировать высокий уровень качества изделий. В каталоге представлены различные модификации фитингов с размерами от  $\frac{3}{8}$  до 2 дюймов.\*

### ТЕХНИЧЕСКИЕ ХАРАКТЕРИСТИКИ

| Характеристика                         | Ед. изм.  | Значение                            |
|--|-----------|-------------------------------------|
| Номинальное давление (PN)              | МПа (бар) | 3,5 (35) до 1"<br>2,5 (25) 1¼" – 2" |
| Номинальные диаметры (DN)              |           | 10 ... 50                           |
| Присоединительная резьба               | дюйм      | $\frac{3}{8}$ " ... 2"              |
| Температура рабочей среды максимальная | °С        | 200                                 |
| Средний срок службы                    | лет       | 30                                  |

\*Продукция соответствует санитарно-эпидемиологическим и гигиеническим требованиям, что подтверждено свидетельством о государственной регистрации.

### Американка прямая

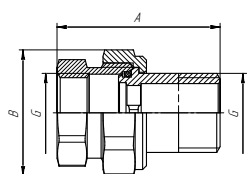

| Артикул | Обозначение, G |     | Размеры, мм |    |
|---------|----------------|-----|-------------|----|
|         | вн             | нар | A           | B  |
| 02589   | ½"             | ½"  | 43          | 33 |
| 02590   | ¾"             | ¾"  | 46          | 41 |
| 02588   | 1"             | 1"  | 53          | 51 |
| 02592   | 1¼"            | 1¼" | 54          | 58 |
| 02591   | 1½"            | 1½" | 57          | 63 |
| 04536   | 2"             | 2"  | 57          | 77 |

### Американка угловая

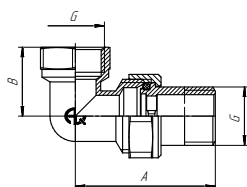

| Артикул | Обозначение, G |     | Размеры, мм |    |
|---------|----------------|-----|-------------|----|
|         | вн             | нар | A           | B  |
| 02586   | ½"             | ½"  | 50          | 25 |
| 02587   | ¾"             | ¾"  | 53          | 28 |
| 02390   | 1"             | 1"  | 63          | 34 |
| 02685   | 1¼"            | 1¼" | 68          | 38 |

### Муфта

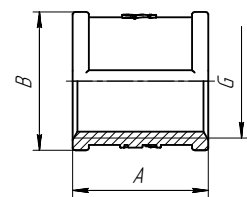

| Артикул | Обозначение, G | Размеры, мм |      |
|---------|----------------|-------------|------|
|         | вн             | A           | B    |
| 02529   | ½"             | 25          | 25,5 |
| 02530   | ¾"             | 25          | 32   |
| 02531   | 1"             | 32          | 39,2 |
| 02532   | 1¼"            | 32          | 48   |
| 02360   | 1½"            | 36          | 54,5 |
| 04481   | 2"             | 36          | 66,5 |

### Муфта переходная

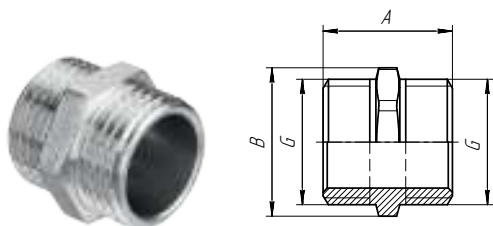

| Артикул | Обозначение, G |     | Размеры, мм |      |      |
|---------|----------------|-----|-------------|------|------|
|         | вн             | вн  | A           | B    | C    |
| 02539   | ⅜"             | ½"  | 28          | 21,5 | 18   |
| 02540   | ½"             | ¾"  | 34,5        | 26   | 20   |
| 02541   | ½"             | 1"  | 42          | 26   | 23   |
| 02544   | ¾"             | 1"  | 42          | 32   | 22   |
| 02542   | ¾"             | 1¼" | 52          | 32   | 24   |
| 02545   | ¾"             | 1½" | 59          | 32   | 26   |
| 02543   | 1"             | 1¼" | 52          | 39   | 25   |
| 02546   | 1"             | 1½" | 59          | 39   | 26   |
| 04488   | 1"             | 2"  | 72          | 39   | 29,2 |
| 02366   | 1¼"            | 1½" | 59          | 48   | 25   |
| 04489   | 1¼"            | 2"  | 72          | 48   | 27,5 |
| 04490   | 1½"            | 2"  | 72          | 54,5 | 26,4 |

**Ниппель**

| Артикул | Обозначение, G | Размеры, мм |      |
|---------|----------------|-------------|------|
|         | нар            | A           | B    |
| 02524   | ½"             | 22          | 25   |
| 02525   | ¾"             | 24          | 30,5 |
| 02526   | 1"             | 30          | 37,5 |
| 02527   | 1¼"            | 30          | 47   |
| 02528   | 1½"            | 32          | 53,5 |
| 04480   | 2"             | 32          | 65,5 |

**Ниппель с полной резьбой**

| Артикул | Обозначение, G | Размеры, мм |
|---------|----------------|-------------|
|         | нар            | A           |
| 04486   | ½"             | 20          |
| 04487   | ¾"             | 25          |

**Ниппель переходной**



| Артикул | Обозначение, G |     | Размеры, мм |      |
|---------|----------------|-----|-------------|------|
|         | нар            | нар | A           | B    |
| 02536   | ⅜"             | ½"  | 21          | 25   |
| 02535   | ½"             | ¾"  | 24          | 31   |
| 02533   | ½"             | 1"  | 27          | 37,5 |
| 02361   | ½"             | 1¼" | 27          | 46,6 |
| 02534   | ¾"             | 1"  | 27          | 37,5 |
| 02537   | ¾"             | 1¼" | 27,5        | 46,5 |
| 02362   | ¾"             | 1½" | 28,5        | 53,5 |
| 04482   | ¾"             | 2"  | 28,5        | 65,5 |
| 02538   | 1"             | 1¼" | 30          | 46,5 |
| 02363   | 1"             | 1½" | 31          | 53,5 |
| 04483   | 1"             | 2"  | 31          | 65,5 |
| 02365   | 1¼"            | 1½" | 31          | 53,5 |
| 04484   | 1¼"            | 2"  | 31          | 65,5 |
| 04485   | 1½"            | 2"  | 32          | 65,5 |

## Переходник, вн-нар

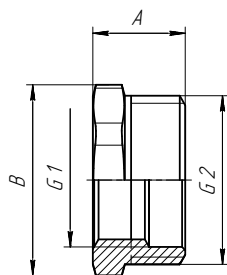

| Артикул | Обозначение, G |     | Размеры, мм |      |
|---------|----------------|-----|-------------|------|
|         | вн             | нар | A           | B    |
| 02547   | ½"             | ¾"  | 19          | 28   |
| 02684   | ½"             | ½"  | 21,5        | 28   |
| 02550   | ¾"             | ½"  | 22          | 52   |
| 02683   | ¾"             | ¾"  | 22          | 34,5 |
| 02549   | 1"             | ½"  | 25          | 43   |
| 02367   | 1¼"            | ½"  | 25          | 52   |
| 02548   | 1"             | ¾"  | 25          | 42   |
| 02368   | 1¼"            | ¾"  | 25          | 52   |
| 02371   | 1½"            | ¾"  | 26,5        | 59   |
| 02369   | 1¼"            | 1"  | 27,5        | 52   |
| 02370   | 1½"            | 1"  | 29          | 59   |
| 04491   | 2"             | 1"  | 29          | 70   |
| 02372   | 1½"            | 1¼" | 29          | 59   |
| 04492   | 2"             | 1¼" | 29          | 72   |
| 04493   | 2"             | 1½" | 30          | 72   |

## Футорка



| Артикул | Обозначение, G |     | Размеры, мм |      |
|---------|----------------|-----|-------------|------|
|         | вн             | нар | A           | B    |
| 02551   | ⅜"             | ½"  | 12,5        | 24   |
| 02552   | ½"             | ¾"  | 14,5        | 30   |
| 02553   | ½"             | 1"  | 17,5        | 37,5 |
| 04498   | ½"             | 1¼" | 17,5        | 47   |
| 02554   | ¾"             | 1"  | 17,5        | 37,5 |
| 02555   | ¾"             | 1¼" | 17,5        | 47   |
| 04499   | ¾"             | 1½" | 18,5        | 53   |
| 04500   | ¾"             | 2"  | 18,5        | 66   |
| 02556   | 1"             | 1¼" | 17,5        | 47   |
| 02386   | 1"             | 1½" | 18,5        | 53   |
| 04501   | 1"             | 2"  | 18,5        | 66   |
| 02387   | 1¼"            | 1½" | 18,5        | 53   |
| 04502   | 1¼"            | 2"  | 18,5        | 66   |
| 04503   | 1½"            | 2"  | 18,5        | 66   |

## Эксцентрик



| Артикул | Обозначение, G |     | Размеры, мм |     |
|---------|----------------|-----|-------------|-----|
|         | нар            | нар | A           | B   |
| 02389   | ½"             | ¾"  | 46          | 9,4 |

**Заглушка на трубу**

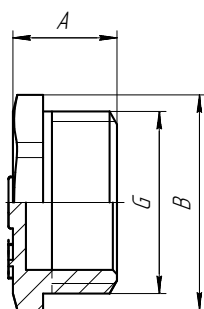

| Артикул | Обозначение, G | Размеры, мм |      |
|---------|----------------|-------------|------|
|         | вн             | A           | B    |
| 02582   | ½"             | 12          | 27   |
| 02583   | ¾"             | 12,5        | 33,5 |
| 02581   | 1"             | 15          | 41   |
| 04523   | 1¼"            | 15          | 51   |
| 04524   | 1½"            | 16,5        | 57,5 |
| 04525   | 2"             | 17          | 71   |

**Заглушка в трубу**

| Артикул | Обозначение, G | Размеры, мм |      |
|---------|----------------|-------------|------|
|         | нар            | A           | B    |
| 02584   | ½"             | 12          | 25   |
| 02585   | ¾"             | 14          | 31   |
| 02580   | 1"             | 16,5        | 38,5 |
| 04526   | 1¼"            | 17,5        | 48,3 |
| 04527   | 1½"            | 18,5        | 53,5 |
| 04528   | 2"             | 18,5        | 67   |

**Контргайка**

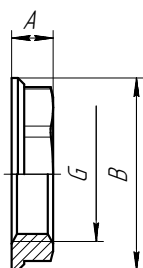
| Артикул | Обозначение, G | Размеры, мм |      |
|---------|----------------|-------------|------|
|         | вн             | A           | B    |
| 02481   | ½"             | 5,5         | 27   |
| 02483   | ¾"             | 5,5         | 33,5 |
| 02484   | 1"             | 7           | 41   |
| 04529   | 1¼"            | 7           | 51   |
| 04530   | 1½"            | 8           | 58   |
| 04531   | 2"             | 8           | 71   |

**Контргайка с ребордой**

| Артикул | Обозначение, G | Размеры, мм |    |
|---------|----------------|-------------|----|
|         | вн             | A           | B  |
| 04532   | ½"             | 6,5         | 30 |
| 04533   | ¾"             | 7           | 37 |
| 04534   | 1"             | 8           | 46 |
| 04535   | 1¼"            | 9           | 56 |

### Уголок, вн-вн

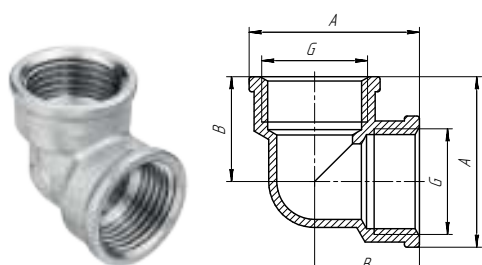

| Артикул | Обозначение, G |  | Размеры, мм |      |
|---------|----------------|--|-------------|------|
|         | вн             |  | A           | B    |
| 02557   | ½"             |  | 34          | 21   |
| 02558   | ¾"             |  | 40          | 23,5 |
| 02559   | 1"             |  | 50          | 30   |
| 04504   | 1¼"            |  | 58,5        | 34   |
| 04505   | 1½"            |  | 66          | 38   |
| 04506   | 2"             |  | 78          | 44   |

### Уголок переходной, вн-вн

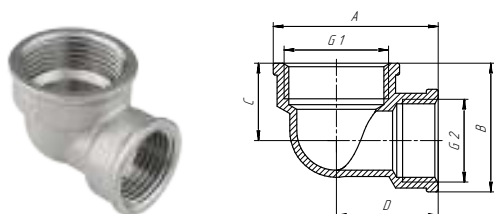

| Артикул | Обозначение, G |    | Размеры, мм |    |    |      |
|---------|----------------|----|-------------|----|----|------|
|         | вн             | вн | A           | B  | C  | D    |
| 02560   | ½"             | ¾" | 42          | 33 | 20 | 26   |
| 02385   | ½"             | 1" | 49          | 35 | 22 | 29   |
| 02384   | ¾"             | 1" | 49          | 41 | 25 | 29,5 |

### Уголок с настенным креплением, вн-вн

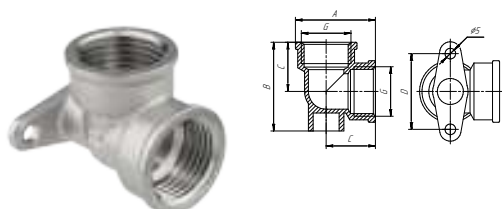

| Артикул | Обозначение, G |  | Размеры, мм |      |    |    |
|---------|----------------|--|-------------|------|----|----|
|         | вн             |  | A           | B    | C  | D  |
| 02388   | ½"             |  | 34          | 37,5 | 21 | 32 |

### Уголок, нар-нар

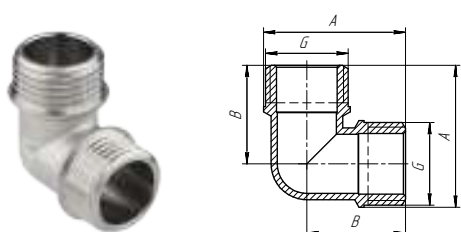

| Артикул | Обозначение, G |  | Размеры, мм |      |
|---------|----------------|--|-------------|------|
|         | нар            |  | A           | B    |
| 02564   | ½"             |  | 36          | 25   |
| 02565   | ¾"             |  | 41,5        | 28   |
| 02567   | 1"             |  | 50,5        | 33,5 |

### Уголок на планке для смесителя

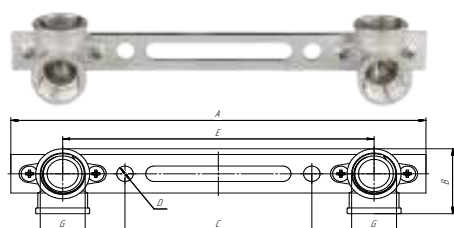

| Артикул | Обозначение, G |  | Размеры, мм |    |    |   |     |
|---------|----------------|--|-------------|----|----|---|-----|
|         | вн             |  | A           | B  | C  | D | E   |
| 02693   | ½"             |  | 200         | 34 | 90 | 8 | 150 |

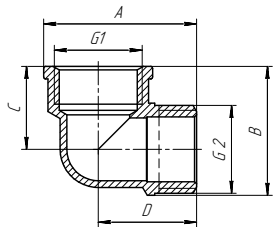
**Уголок, вн-нар**

| Артикул | Обозначение, G |     | Размеры, мм |      |      |      |
|---------|----------------|-----|-------------|------|------|------|
|         | вн             | нар | A           | B    | C    | D    |
| 02561   | ½"             | ½"  | 36,5        | 31   | 20   | 23,5 |
| 02383   | ¾"             | ½"  | 43          | 30,5 | 19,5 | 27   |
| 02562   | ¾"             | ¾"  | 42,5        | 36   | 22,5 | 26,5 |
| 02392   | 1"             | ¾"  | 50          | 39   | 25   | 30,5 |
| 02563   | 1"             | 1"  | 52          | 45   | 28   | 32,4 |
| 04507   | 1¼"            | 1¼" | 61,5        | 53   | 31,5 | 37   |
| 04508   | 1½"            | 1½" | 69          | 61   | 37   | 41   |
| 04509   | 2"             | 2"  | 81          | 72   | 42   | 47   |

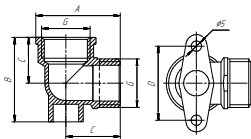
**Уголок с настенным креплением, вн-нар**

| Артикул | Обозначение, G |    | Размеры, мм |      |      |    |
|---------|----------------|----|-------------|------|------|----|
|         | вн             | A  | A           | B    | C    | D  |
| 01491   | ½"             | ½" | 36,5        | 36,5 | 23,5 | 32 |

**Крестовина**

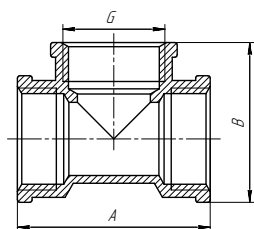

| Артикул | Обозначение, G | Размеры, мм |
|---------|----------------|-------------|
|         | нар            | A           |
| 02593   | ½"             | 41,5        |
| 02594   | ¾"             | 47,5        |

### Тройник, вн-вн-вн

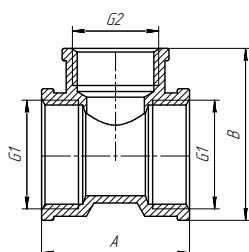

| Артикул | Обозначение, G | Размеры, мм |      |
|---------|----------------|-------------|------|
|         | вн             | A           | B    |
| 02568   | ½"             | 39,5        | 33   |
| 02569   | ¾"             | 46,5        | 38,5 |
| 02570   | 1"             | 59,4        | 49,5 |
| 02571   | 1¼"            | 68,6        | 59   |
| 04511   | 1½"            | 78          | 67   |
| 04512   | 2"             | 89          | 78,5 |

### Тройник переходной, вн-вн-вн



| Артикул | Обозначение, G |    |     | Размеры, мм |      |
|---------|----------------|----|-----|-------------|------|
|         | вн             | вн | вн  | A           | B    |
| 02572   | ¾"             | ½" | ¾"  | 36          | 42   |
| 02382   | 1"             | ½" | 1"  | 44          | 48   |
| 02573   | 1"             | ¾" | 1"  | 48          | 48,5 |
| 04513   | 1¼"            | ¾" | 1¼" | 50          | 58   |
| 04514   | 1¼"            | 1" | 1¼" | 56          | 61   |

### Тройник, нар-нар-нар

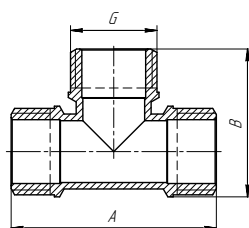

| Артикул | Обозначение, G | Размеры, мм |      |
|---------|----------------|-------------|------|
|         | нар            | A           | B    |
| 02575   | ½"             | 50          | 36   |
| 02576   | ¾"             | 55,5        | 41,5 |
| 02577   | 1"             | 67          | 51   |

### Тройник переходной, нар-нар-нар

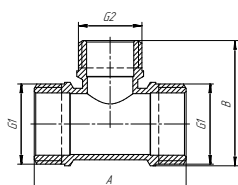

| Артикул | Обозначение, G |     |     | Размеры, мм |      |
|---------|----------------|-----|-----|-------------|------|
|         | нар            | нар | нар | A           | B    |
| 04517   | ¾"             | ½"  | ¾"  | 50          | 41,5 |

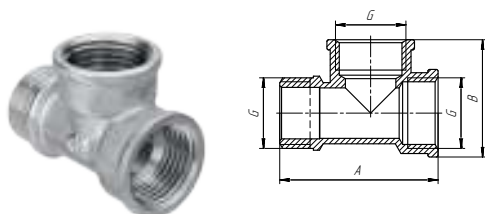

**Тройник переходной, вн-вн-нар**

| Артикул | Обозначение, G |    |     | Размеры, мм |    |
|---------|----------------|----|-----|-------------|----|
|         | вн             | вн | нар | A           | B  |
| 02381   | ½"             | ½" | ½"  | 47          | 35 |
| 04521   | ¾"             | ¾" | ¾"  | 53          | 41 |
| 04522   | 1"             | 1" | 1"  | 63,5        | 51 |

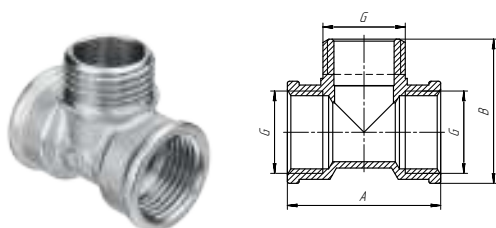
**Тройник переходной, вн-нар-вн**

| Артикул | Обозначение, G |     |    | Размеры, мм |    |
|---------|----------------|-----|----|-------------|----|
|         | вн             | нар | вн | A           | B  |
| 02574   | ½"             | ½"  | ½" | 39          | 37 |
| 04515   | ¾"             | ¾"  | ¾" | 45          | 43 |
| 04516   | ¾"             | ½"  | ¾" | 36          | 43 |

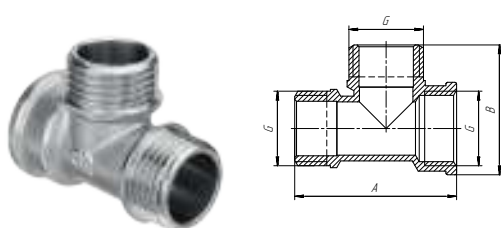
**Тройник переходной, вн-нар-нар**

| Артикул | Обозначение, G |     |     | Размеры, мм |      |
|---------|----------------|-----|-----|-------------|------|
|         | вн             | нар | нар | A           | B    |
| 02380   | ½"             | ½"  | ½"  | 45          | 36,5 |
| 04519   | ¾"             | ¾"  | ¾"  | 51          | 45,5 |
| 04520   | 1"             | 1"  | 1"  | 62          | 52   |

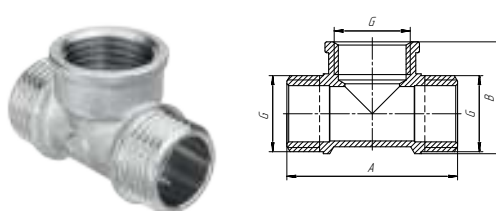
**Тройник переходной, нар-вн-нар**

| Артикул | Обозначение, G |    |     | Размеры, мм |      |
|---------|----------------|----|-----|-------------|------|
|         | нар            | вн | нар | A           | B    |
| 02379   | ½"             | ½" | ½"  | 47          | 31   |
| 02578   | ¾"             | ¾" | ¾"  | 53          | 36,5 |
| 04518   | 1"             | 1" | 1"  | 65,5        | 45   |

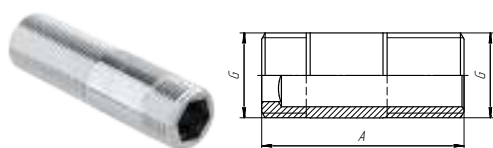
**Сгон**

| Артикул | Обозначение, G |     | Размеры, мм |
|---------|----------------|-----|-------------|
|         | нар            | нар | A           |
| 04562   | ½"             | ½"  | 50          |
| 04563   | ½"             | ½"  | 75          |
| 04564   | ½"             | ½"  | 100         |
| 04565   | ½"             | ½"  | 125         |
| 04566   | ½"             | ½"  | 150         |
| 04567   | ½"             | ½"  | 200         |

### Удлинитель хромированный, вн-нар



| Артикул | Обозначение, G |     | Размеры, мм |    |      |
|---------|----------------|-----|-------------|----|------|
|         | вн             | нар | A           | B  | C    |
| 02412   | ½"             | ½"  | 10          | 20 | 23,5 |
| 02403   | ½"             | ½"  | 15          | 25 | 23,5 |
| 02404   | ½"             | ½"  | 20          | 30 | 23,5 |
| 02405   | ½"             | ½"  | 25          | 35 | 23,5 |
| 02406   | ½"             | ½"  | 30          | 40 | 23,5 |
| 02407   | ½"             | ½"  | 40          | 50 | 23,5 |
| 02408   | ½"             | ½"  | 50          | 60 | 23,5 |
| 02409   | ½"             | ½"  | 60          | 70 | 23,5 |
| 02395   | ½"             | ½"  | 70          | 80 | 23,5 |
| 02410   | ½"             | ½"  | 80          | 90 | 23,5 |

| Артикул | Обозначение, G |     | Размеры, мм |      |      |
|---------|----------------|-----|-------------|------|------|
|         | вн             | нар | A           | B    | C    |
| 02396   | ½"             | ½"  | 90          | 100  | 23,5 |
| 02485   | ½"             | ½"  | 100         | 110  | 23,5 |
| 04539   | ¾"             | ¾"  | 10          | 20   | 29,4 |
| 04540   | ¾"             | ¾"  | 15          | 25   | 29,4 |
| 04541   | ¾"             | ¾"  | 20          | 30   | 29,4 |
| 04542   | ¾"             | ¾"  | 25          | 35   | 29,4 |
| 02397   | ¾"             | ¾"  | 30          | 40   | 29,4 |
| 02398   | ¾"             | ¾"  | 40          | 50   | 29,4 |
| 02399   | ¾"             | ¾"  | 50          | 60   | 29,4 |
| 02400   | ¾"             | ¾"  | 60          | 70   | 29,4 |
| 02401   | ¾"             | ¾"  | 70          | 80   | 29,4 |
| 02402   | ¾"             | ¾"  | 80          | 90   | 29,4 |
| 04543   | ¾"             | ¾"  | 100         | 110  | 29,4 |
| 04544   | 1"             | 1"  | 10          | 22,5 | 37   |
| 04545   | 1"             | 1"  | 15          | 27,5 | 37   |
| 04546   | 1"             | 1"  | 20          | 32,5 | 37   |
| 04547   | 1"             | 1"  | 25          | 37,5 | 37   |
| 04548   | 1"             | 1"  | 30          | 42,5 | 37   |
| 04549   | 1"             | 1"  | 40          | 52,5 | 37   |
| 04550   | 1"             | 1"  | 50          | 62,5 | 37   |

### Удлинитель хромированный, нар-нар



| Артикул | Обозначение, G |     | Размеры, мм |
|---------|----------------|-----|-------------|
|         | нар            | нар | A           |
| 02566   | ½"             | ½"  | 20          |
| 02469   | ½"             | ½"  | 30          |
| 02470   | ½"             | ½"  | 40          |
| 02471   | ½"             | ½"  | 50          |
| 02472   | ½"             | ½"  | 60          |
| 02473   | ½"             | ½"  | 70          |
| 02474   | ½"             | ½"  | 80          |
| 02475   | ½"             | ½"  | 90          |
| 02476   | ½"             | ½"  | 100         |
| 04551   | ½"             | ½"  | 120         |
| 04552   | ½"             | ½"  | 150         |
| 04553   | ½"             | ½"  | 200         |

**Штуцер под шланг, вн**

| Артикул | Обозначение, G | Размеры, мм |    |      |
|---------|----------------|-------------|----|------|
|         | вн             | A           | B  | C    |
| 02686   | ½"             | 37          | 10 | 27   |
| 02687   | ½"             | 37          | 12 | 27   |
| 02688   | ½"             | 37          | 14 | 27   |
| 02689   | ½"             | 37          | 16 | 27   |
| 02690   | ½"             | 37          | 18 | 27   |
| 02691   | ½"             | 37          | 20 | 27   |
| 02692   | ¾"             | 37          | 20 | 33,5 |
| 04554   | ¾"             | 37          | 25 | 33,5 |
| 04555   | 1"             | 40          | 20 | 41   |
| 04556   | 1"             | 40          | 25 | 41   |
| 04557   | 1"             | 40          | 30 | 41   |

**Штуцер под шланг, нар**

| Артикул | Обозначение, G | Размеры, мм |    |      |
|---------|----------------|-------------|----|------|
|         | нар            | A           | B  | C    |
| 02693   | ½"             | 40          | 10 | 25   |
| 02694   | ½"             | 40          | 12 | 25   |
| 02695   | ½"             | 40          | 14 | 25   |
| 02696   | ½"             | 40          | 16 | 25   |
| 02697   | ½"             | 40          | 18 | 25   |
| 02698   | ½"             | 40          | 20 | 25   |
| 02699   | ¾"             | 40          | 20 | 30,5 |
| 04558   | ¾"             | 40          | 25 | 30,5 |
| 04559   | 1"             | 42,5        | 20 | 37,5 |
| 04560   | 1"             | 42,5        | 25 | 37,5 |
| 04561   | 1"             | 42,5        | 30 | 37,5 |



# ОБЖИМНЫЕ ЛАТУННЫЕ ФИТИНГИ

[К СОДЕРЖАНИЮ](#)

## ОБЖИМНЫЕ ЛАТУННЫЕ ФИТИНГИ



■ Обжимные латунные фитинги AQUALINK\* предназначены для создания соединений металлополимерных труб в системах горячего и холодного хозяйственно-питьевого водоснабжения и отопления.

■ Корпусы фитингов и обжимные гайки выполнены из никелированной латуни LC59-2 (CW617N). Резьба фитингов имеет класс точности «В» и изготовлена в соответствии с ГОСТ 6357-81 «Резьба трубная цилиндрическая». Уплотняющая прокладка, изготовленная

из фторопласта (PTFE), дополнительно выполняет функцию диэлектрика и защищает систему от образования гальванической пары между внутренним слоем металлополимерной трубы и поверхностью фитинга.

■ Основным достоинством использования обжимных фитингов является легкость их установки и демонтажа. В каталоге представлены изделия для монтажа металлополимерных труб с размерами 16 x 2,0 и 20 x 2,0 мм.

### ТЕХНИЧЕСКИЕ ХАРАКТЕРИСТИКИ

| Характеристика                       | Ед. изм.  | Значение |
|--------------------------------------|-----------|----------|
| Номинальное давление (PN)            | МПа (бар) | 1,0 (10) |
| Присоединительная резьба             | дюйм      | ½", ¾"   |
| Температура рабочей среды            | °С        | 0...+110 |
| Средний срок службы                  | лет       | 30       |
| Наружный диаметр присоединяемых труб | мм        | 16, 20   |

### Переходник, нар-цанга



| Артикул | Обозначение |     | Размеры, мм |      |      |
|---------|-------------|-----|-------------|------|------|
|         | ц           | нар | A           | B    | D    |
| 00161   | 16          | ½"  | 34          | 23,7 | 16,4 |
| 00464   | 16          | ¾"  | 36          | 30   | 16,4 |
| 00167   | 20          | ½"  | 35,5        | 28   | 20,4 |
| 00172   | 20          | ¾"  | 35,5        | 30   | 20,4 |

\*Продукция соответствует санитарно-эпидемиологическим и гигиеническим требованиям, что подтверждено свидетельством о государственной регистрации.

### Переходник, вн-цанга

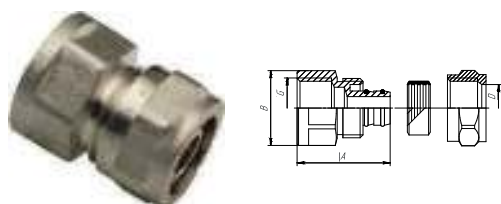

| Артикул | Обозначение |    | Размеры, мм |    |      |
|---------|-------------|----|-------------|----|------|
|         | ц           | вн | A           | B  | D    |
| 00162   | 16          | ½" | 32,5        | 26 | 16,4 |
| 00289   | 16          | ¾" | 32,5        | 33 | 16,4 |
| 00290   | 20          | ½" | 29          | 29 | 20,4 |
| 00173   | 20          | ¾" | 35,5        | 33 | 20,4 |

### Переходник, цанга-цанга

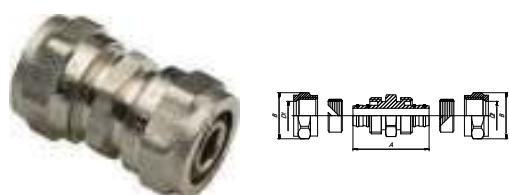

| Артикул | Обозначение |    | Размеры, мм |      |      |      |      |
|---------|-------------|----|-------------|------|------|------|------|
|         | ц           | ц  | A           | B    | D    | B1   | D1   |
| 00163   | 16          | 16 | 43          | 26,2 | 16,4 | 26,2 | 16,4 |
| 00490   | 16          | 20 | 43          | 26,2 | 16,4 | 33,6 | 20,4 |
| 00165   | 20          | 20 | 44          | 33,6 | 20,4 | 33,6 | 20,4 |

### Уголок, вн-цанга

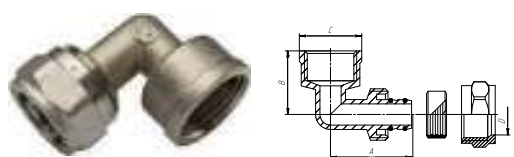

| Артикул | Обозначение |    | Размеры, мм |      |    |      |
|---------|-------------|----|-------------|------|----|------|
|         | ц           | вн | A           | B    | C  | D    |
| 00275   | 16          | ½" | 32,5        | 25,5 | 25 | 16,4 |
| 00469   | 16          | ¾" | 36          | 26   | 31 | 16,4 |
| 00174   | 20          | ½" | 35,5        | 27   | 25 | 20,4 |
| 00182   | 20          | ¾" | 36          | 26,5 | 31 | 20,4 |

### Уголок, нар-цанга

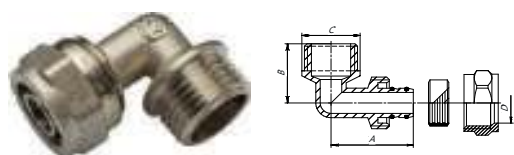

| Артикул | Обозначение |     | Размеры, мм |    |      |
|---------|-------------|-----|-------------|----|------|
|         | ц           | нар | A           | B  | D    |
| 00285   | 16          | ½"  | 31,5        | 24 | 16,4 |
| 00467   | 16          | ¾"  | 34,5        | 24 | 16,4 |
| 00470   | 20          | ½"  | 32,5        | 27 | 20,4 |
| 00471   | 20          | ¾"  | 35          | 27 | 20,4 |

### Уголок, цанга-цанга

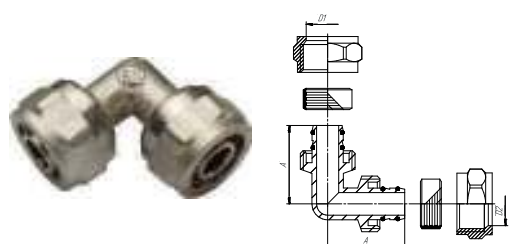

| Артикул | Обозначение |    | Размеры, мм |      |      |
|---------|-------------|----|-------------|------|------|
|         | ц           | ц  | A           | D    | D1   |
| 00159   | 16          | 16 | 29,5        | 16,4 | 16,4 |
| 00543   | 16          | 20 | 32,5        | 16,4 | 20,4 |
| 00169   | 20          | 20 | 32,5        | 20,4 | 20,4 |

**Водорозетка, вн-цанга**

| Артикул | Обозначение |    | Размеры, мм |      |      |    |    |
|---------|-------------|----|-------------|------|------|----|----|
|         | ц           | вн | A           | B    | D    | L1 | L2 |
| 00286   | 16          | ½" | 32          | 19,5 | 16,4 | 38 | 19 |
| 00168   | 20          | ½" | 33          | 21   | 20,4 | 38 | 19 |
| 00492   | 20          | ¾" | 37,5        | 21,5 | 20,4 | 38 | 19 |

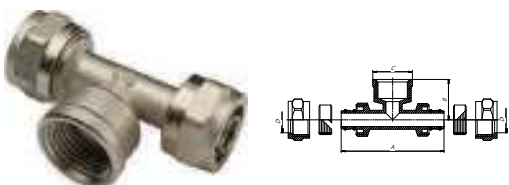
**Тройник, цанга-вн-цанга**

| Артикул | Обозначение |    |    | Размеры, мм |      |    |      |
|---------|-------------|----|----|-------------|------|----|------|
|         | ц           | вн | ц  | A           | B    | C  | D    |
| 00288   | 16          | ½" | 16 | 65          | 25,5 | 25 | 16,4 |
| 00164   | 16          | ¾" | 16 | 72          | 26   | 31 | 16,4 |
| 00291   | 20          | ½" | 20 | 67          | 27   | 25 | 20,4 |
| 00473   | 20          | ¾" | 20 | 72          | 26,5 | 31 | 20,4 |

**Тройник, цанга-нар-цанга**

| Артикул | Обозначение |     |    | Размеры, мм |      |    |      |
|---------|-------------|-----|----|-------------|------|----|------|
|         | ц           | нар | ц  | A           | B    | C  | D    |
| 00287   | 16          | ½"  | 16 | 65          | 25,5 | 25 | 16,4 |
| 00306   | 16          | ¾"  | 16 | 72          | 26   | 31 | 16,4 |
| 00292   | 20          | ½"  | 20 | 67          | 27   | 25 | 20,4 |
| 00472   | 20          | ¾"  | 20 | 72          | 26,5 | 31 | 20,4 |

**Тройник, цанга-цанга-цанга**

| Артикул | Обозначение |    |    | Размеры, мм |      |      |      |      |
|---------|-------------|----|----|-------------|------|------|------|------|
|         | ц           | ц  | ц  | A           | B    | D1   | D2   | D3   |
| 00160   | 16          | 16 | 16 | 59          | 29,5 | 16,4 | 16,4 | 16,4 |
| 00465   | 16          | 20 | 16 | 63          | 31   | 16,4 | 20,4 | 16,4 |
| 00171   | 20          | 16 | 20 | 65          | 32,5 | 20,4 | 16,4 | 20,4 |
| 00307   | 20          | 20 | 20 | 72          | 25   | 20,4 | 20,4 | 20,4 |

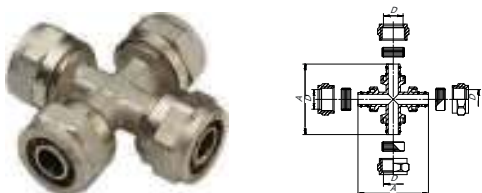
**Крестовина**

| Артикул | Обозначение |    |    |    | Размеры, мм |      |
|---------|-------------|----|----|----|-------------|------|
|         | ц           | ц  | ц  | ц  | A           | D    |
| 00466   | 16          | 16 | 16 | 16 | 59          | 16,4 |



# ПОЛИПРОПИЛЕНОВЫЕ ФИТИНГИ И АРМАТУРА

[К СОДЕРЖАНИЮ](#)



## ПОЛИПРОПИЛЕНОВЫЕ ФИТИНГИ

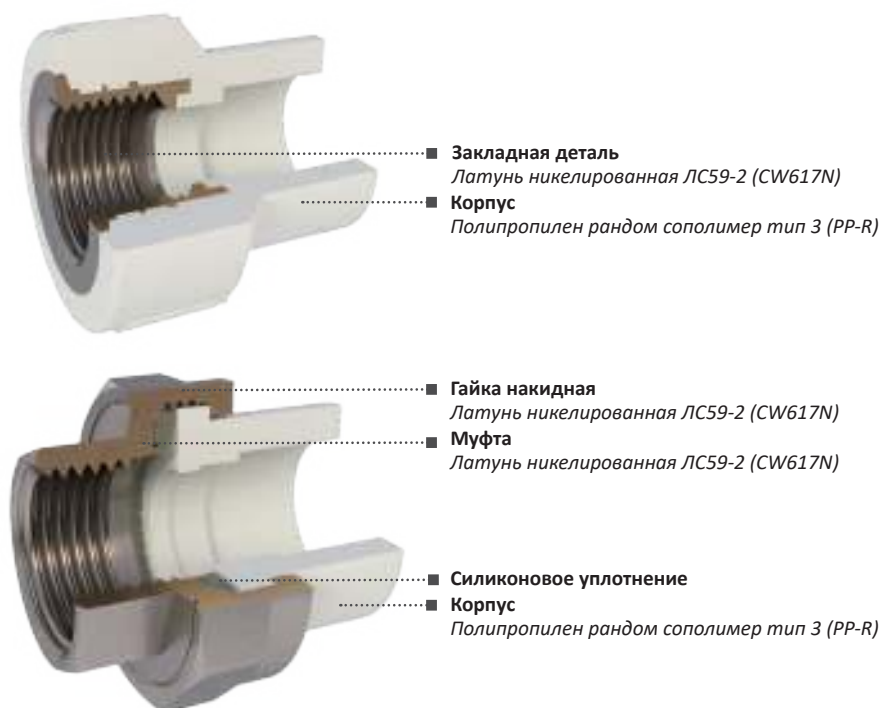

■ Полипропиленовые фитинги AQUALINK\* являются соединительным элементом, предназначенным для монтажа полипропиленовых трубопроводов методом термической полифузионной муфтовой сварки.

■ При производстве фитингов используется полипропилен рандом сополимер тип-3, обладающий первоклассными физическими и химическими показателями, благодаря чему обеспечивается высокая прочность изделий.

■ Комбинированные фитинги имеют закладную деталь, изготовленную из никелированной латуни LC59-2 (CW617N), обладающую высокой коррозионной стойкостью, которая увеличивает срок эксплуатации изделия. Фитинги такого типа используются для подключения к полипропиленовому трубопроводу узлов инженерных систем, имеющих выход с резьбовым соединением.

■ На все полипропиленовые фитинги нанесена лазерная гравировка бренда AQUALINK, гарантирующая подлинность продукции.

### ТЕХНИЧЕСКИЕ ХАРАКТЕРИСТИКИ

| Характеристика   | Ед. изм.  | Значение   |
|--|-----------|------------|
| Номинальное давление (PN)                                | МПа (бар) | 2,5 (25)   |
| Наружный диаметр соединяемых труб                        | мм        | 20 ... 110 |
| Размер присоединительной резьбы комбинированных фитингов | дюйм      | ½" ... 2"  |
| Температура рабочей среды                                | °С        | +5 ... +95 |

\*Продукция соответствует санитарно-эпидемиологическим и гигиеническим требованиям, что подтверждено свидетельством о государственной регистрации.

## Муфта

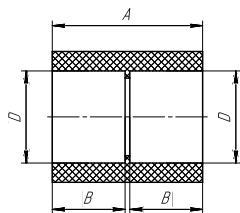

| Артикул | Обозначение | Размеры, мм |      |       |
|---------|-------------|-------------|------|-------|
|         | вн          | A           | B    | D     |
| 03486   | 20          | 35,5        | 16,1 | 19    |
| 03487   | 25          | 39,3        | 18   | 23,9  |
| 03488   | 32          | 43,6        | 20   | 30,7  |
| 03489   | 40          | 47,4        | 21,7 | 38,1  |
| 03490   | 50          | 51,7        | 22,7 | 47,6  |
| 03491   | 63          | 58,8        | 27,4 | 59,9  |
| 03492   | 75          | 60,6        | 27,3 | 72,3  |
| 03493   | 90          | 74,1        | 34,3 | 87,5  |
| 03494   | 110         | 79,8        | 79   | 106,5 |

## Муфта переходная

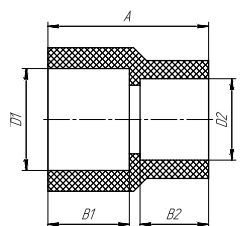

| Артикул | Обозначение |    | Размеры, мм |      |      |      |      |
|---------|-------------|----|-------------|------|------|------|------|
|         | вн          | вн | A           | D1   | D2   | B1   | B2   |
| 03517   | 25          | 20 | 37,8        | 23,7 | 18,9 | 18,3 | 9,8  |
| 03518   | 32          | 20 | 38,2        | 30,6 | 19,1 | 18,7 | 9    |
| 03519   | 32          | 25 | 41,5        | 30,5 | 23,8 | 20,8 | 17,5 |
| 03520   | 40          | 20 | 42,3        | 38,1 | 19   | 21   | 15,4 |
| 03521   | 40          | 25 | 44,9        | 38,1 | 23,8 | 21,2 | 17,8 |
| 03522   | 40          | 32 | 46,9        | 38,1 | 30,6 | 21,7 | 19,8 |
| 03523   | 50          | 25 | 46,7        | 32,3 | 29,1 | 22,2 | 18,1 |
| 03524   | 50          | 32 | 48,8        | 47,7 | 30,7 | 23,3 | 19,9 |
| 03525   | 50          | 40 | 50,5        | 47,5 | 38,3 | 23,3 | 21,7 |
| 03526   | 63          | 32 | 53,3        | 44   | 30,6 | 26,5 | 20   |
| 03527   | 63          | 40 | 51,1        | 59,8 | 38,5 | 27   | 21,8 |
| 03528   | 63          | 50 | 55,7        | 59,7 | 48,2 | 27,2 | 23,7 |

## Муфта комбинированная, вн

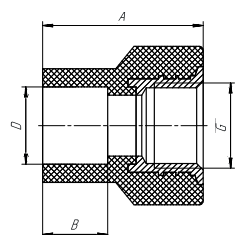

| Артикул | Обозначение |       | Размеры, мм |      |      |
|---------|-------------|-------|-------------|------|------|
|         | вн          | вн, G | A           | B    | D    |
| 03572   | 20          | 1/2"  | 39,6        | 15,8 | 19   |
| 03573   | 20          | 3/4"  | 40,7        | 15,9 | 19   |
| 03574   | 25          | 1/2"  | 40,2        | 17,6 | 23,5 |
| 03575   | 25          | 3/4"  | 42,2        | 17,8 | 23,9 |
| 03889   | 25          | 1"    | 46,5        | 18   | 23,9 |
| 03890   | 32          | 1/2"  | 45,7        | 19,9 | 30,8 |
| 03576   | 32          | 3/4"  | 44          | 19,7 | 30,5 |
| 03577   | 32          | 1"    | 49          | 19,5 | 30,5 |

## Муфта комбинированная под ключ, вн

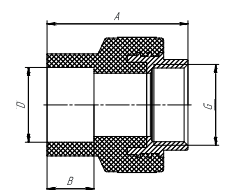

| Артикул | Обозначение |        | Размеры, мм |      |      |
|---------|-------------|--------|-------------|------|------|
|         | вн          | вн, G  | A           | B    | D    |
| 03578   | 32          | 1"     | 59,4        | 19,8 | 30,8 |
| 03778   | 32          | 3/4"   | 54          | 20   | 30,8 |
| 03780   | 32          | 1 1/4" | 63          | 20   | 30,8 |
| 03579   | 40          | 1 1/4" | 65,1        | 21,7 | 38,8 |
| 03580   | 50          | 1 1/2" | 66,3        | 24,1 | 48,2 |
| 03581   | 63          | 2"     | 74,8        | 27,5 | 60   |

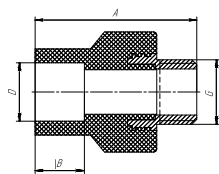
**Муфта комбинированная, нар**

| Артикул | Обозначение |        | Размеры, мм |      |      |
|---------|-------------|--------|-------------|------|------|
|         | вн          | нар, G | A           | B    | D    |
| 03585   | 20          | ½"     | 53,6        | 16   | 19,1 |
| 03586   | 20          | ¾"     | 53,9        | 15,9 | 19,1 |
| 03587   | 25          | ½"     | 53,4        | 17,5 | 23,7 |
| 03588   | 25          | ¾"     | 56,7        | 17,8 | 24   |
| 03891   | 25          | 1"     | 62,2        | 18,4 | 23,9 |
| 03892   | 32          | ½"     | 90,3        | 20,9 | 30,7 |
| 03589   | 32          | ¾"     | 57          | 19,9 | 30,9 |
| 03590   | 32          | 1"     | 65,6        | 19,6 | 30,9 |

**Муфта комбинированная под ключ, нар**

| Артикул | Обозначение |        | Размеры, мм |      |      |
|---------|-------------|--------|-------------|------|------|
|         | вн          | нар, G | A           | B    | D    |
| 03591   | 32          | 1"     | 66,6        | 19,9 | 30,8 |
| 03779   | 32          | ¾"     | 62          | 20   | 30,8 |
| 03781   | 32          | 1¼"    | 80          | 20   | 30,8 |
| 03592   | 40          | 1¼"    | 80,7        | 21,4 | 38,7 |
| 03593   | 50          | 1½"    | 85,1        | 23,9 | 48,1 |
| 03594   | 63          | 2"     | 96,3        | 27,5 | 60,1 |

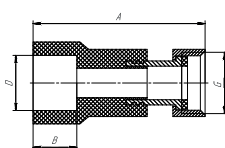
**Муфта с накидной гайкой**

| Артикул | Обозначение |       | Размеры, мм |      |      |
|---------|-------------|-------|-------------|------|------|
|         | вн          | вн, G | A           | B    | C    |
| 03603   | 20          | ½"    | 56,6        | 14,9 | 18,7 |
| 03604   | 20          | ¾"    | 58,4        | 19,7 | 18,9 |
| 03605   | 25          | ¾"    | 61,3        | 17,4 | 23,7 |

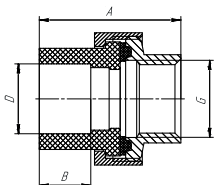
**Американка, вн**

| Артикул | Обозначение |       | Размеры, мм |      |      |
|---------|-------------|-------|-------------|------|------|
|         | вн          | вн, G | A           | B    | D    |
| 03647   | 20          | ½"    | 39,6        | 16,3 | 18,8 |
| 03653   | 20          | ¾"    | 41,2        | 16,5 | 18,8 |
| 03648   | 25          | ¾"    | 39,9        | 17,4 | 23,8 |
| 03654   | 25          | ½"    | 41,1        | 17,5 | 23,7 |
| 03655   | 25          | 1"    | 45,4        | 17,5 | 23,7 |
| 03649   | 32          | 1"    | 43,9        | 19,5 | 30,8 |
| 03656   | 32          | ¾"    | 43,4        | 19,7 | 30,7 |
| 03776   | 32          | 1¼"   | 54          | 20   | 30,8 |
| 03650   | 40          | 1¼"   | 56,8        | 31   | 38,3 |
| 03651   | 50          | 1½"   | 64,6        | 24,3 | 48,4 |
| 03652   | 63          | 2"    | 71,7        | 28   | 61,1 |

### Американка, нар



| Артикул | Обозначение |        | Размеры, мм |      |      |
|---------|-------------|--------|-------------|------|------|
|         | вн          | нар    | A           | B    | D    |
| 03657   | 20          | 1/2"   | 46,4        | 16,3 | 18,8 |
| 03663   | 20          | 3/4"   | 48,9        | 16,5 | 18,8 |
| 03658   | 25          | 3/4"   | 51,1        | 17,4 | 23,8 |
| 03664   | 25          | 1/2"   | 47,9        | 17,5 | 23,7 |
| 03665   | 25          | 1"     | 53,5        | 17,5 | 23,7 |
| 03666   | 32          | 3/4"   | 54,5        | 19,7 | 30,7 |
| 03659   | 32          | 1"     | 52,8        | 19,5 | 30,8 |
| 03777   | 32          | 1 1/4" | 64          | 20   | 30,8 |
| 03660   | 40          | 1 1/4" | 66,5        | 31   | 30,8 |
| 03661   | 50          | 1 1/2" | 76,3        | 24,3 | 48,4 |
| 03662   | 63          | 2"     | 85,6        | 28   | 61,1 |

### Уголок 45°, вн-вн



| Артикул | Обозначение | Размеры, мм |      |
|---------|-------------|-------------|------|
|         | вн          | B           | D    |
| 03459   | 20          | 16          | 18,7 |
| 03460   | 25          | 17,8        | 23,7 |
| 03461   | 32          | 20,1        | 30,3 |
| 03462   | 40          | 21,5        | 38,8 |
| 03463   | 50          | 24,2        | 48,3 |
| 03464   | 63          | 27,6        | 60,2 |

### Уголок 45°, вн-нар



| Артикул | Обозначение |     | Размеры, мм |      |    |    |
|---------|-------------|-----|-------------|------|----|----|
|         | вн          | нар | B1          | B2   | D1 | D2 |
| 03698   | 20          | 20  | 18,2        | 20,4 | 15 | 15 |
| 03699   | 25          | 25  | 24,5        | 25,5 | 16 | 16 |

### Уголок 90°, вн-вн

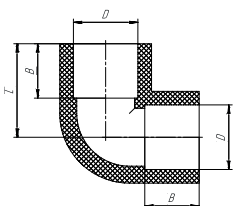

| Артикул | Обозначение | Размеры, мм |       |      |
|---------|-------------|-------------|-------|------|
|         | вн          | B           | D     | L    |
| 03468   | 20          | 16,2        | 19    | 25,3 |
| 03469   | 25          | 18,2        | 23,8  | 30,2 |
| 03470   | 32          | 20,2        | 30,8  | 36,6 |
| 03471   | 40          | 21,8        | 38,4  | 42,9 |
| 03472   | 50          | 24,3        | 40,5  | 45,9 |
| 03473   | 63          | 27,7        | 59,7  | 59,6 |
| 03474   | 75          | 29,2        | 73    | 67,2 |
| 03475   | 90          | 30,2        | 86,4  | 75,5 |
| 03476   | 110         | 33,2        | 105,3 | 90,2 |

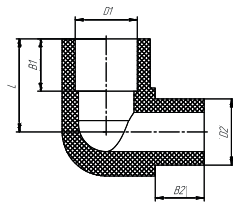
**Уголок 90°, вн-нар**

| Артикул | Обозначение |     | Размеры, мм |      |      |      |      |
|---------|-------------|-----|-------------|------|------|------|------|
|         | вн          | нар | D1          | D2   | B1   | B2   | L    |
| 03697   | 20          | 20  | 18,9        | 20,3 | 16   | 14,6 | 27   |
| 03434   | 25          | 25  | 23,8        | 25,3 | 17,9 | 16   | 32,6 |

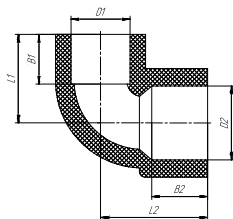
**Уголок переходной 90°**

| Артикул | Обозначение |    | Размеры, мм |      |    |      |      |      |
|---------|-------------|----|-------------|------|----|------|------|------|
|         | вн          | вн | D1          | D2   | B1 | B2   | L1   | L2   |
| 03429   | 20          | 25 | 18,7        | 23,5 | 16 | 17,6 | 27,4 | 31,4 |

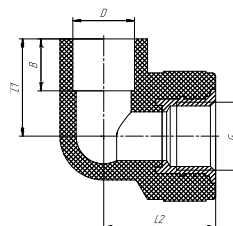
**Уголок комбинированный, вн**

| Артикул | Обозначение |       | Размеры, мм |      |      |      |
|---------|-------------|-------|-------------|------|------|------|
|         | вн          | вн, G | B           | D    | L1   | L2   |
| 03548   | 20          | ½"    | 16,1        | 19   | 28,4 | 34,2 |
| 03549   | 20          | ¾"    | 16,1        | 19   | 32,5 | 35,4 |
| 03550   | 25          | ½"    | 18          | 23,8 | 33,4 | 36,4 |
| 03551   | 25          | ¾"    | 18,4        | 24   | 34,5 | 37,1 |
| 03886   | 32          | ½"    | 19,8        | 30,9 | 32,8 | 39   |
| 03552   | 32          | ¾"    | 20          | 30,7 | 3    | 40,8 |
| 03553   | 32          | 1"    | 20          | 30,9 | 39,5 | 44,9 |

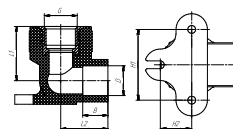
**Уголок с настенным креплением, вн**

| Артикул | Обозначение |       | Размеры, мм |      |      |      |    |      |
|---------|-------------|-------|-------------|------|------|------|----|------|
|         | вн          | вн, G | B           | D    | L1   | L2   | H1 | H2   |
| 03541   | 20          | ½"    | 15,7        | 19   | 32,7 | 27,7 | 46 | 18,4 |
| 03542   | 25          | ½"    | 17,8        | 23,9 | 35,3 | 33,3 | 46 | 18,4 |

### Уголок комбинированный, нар

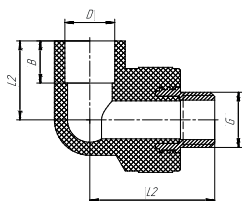

| Артикул | Обозначение |        | Размеры, мм |      |      |      |
|---------|-------------|--------|-------------|------|------|------|
|         | вн          | нар, G | B           | D    | L1   | L2   |
| 03554   | 20          | ½"     | 16,4        | 19   | 29,2 | 48,4 |
| 03555   | 20          | ¾"     | 16,3        | 19   | 31,6 | 50,3 |
| 03556   | 25          | ½"     | 18          | 23,8 | 33,4 | 50,7 |
| 03557   | 25          | ¾"     | 18,7        | 24   | 35,1 | 52,2 |
| 03887   | 32          | ½"     | 19,8        | 30,6 | 32,8 | 52,6 |
| 03558   | 32          | ¾"     | 20,1        | 31   | 35   | 56,5 |
| 03559   | 32          | 1"     | 20,8        | 30,8 | 38,4 | 63,3 |

### Уголок с настенным креплением, нар

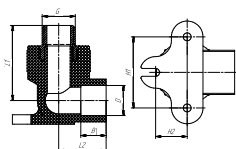

| Артикул | Обозначение |        | Размеры, мм |      |      |      |    |      |
|---------|-------------|--------|-------------|------|------|------|----|------|
|         | вн          | нар, G | B           | D    | L1   | L2   | H1 | H2   |
| 03543   | 20          | ½"     | 15,7        | 19   | 46,4 | 28,2 | 46 | 18,4 |
| 03885   | 25          | ½"     | 18,1        | 24,1 | 50,6 | 32,7 | 46 | 19,6 |

### Уголок с накладной гайкой



| Артикул | Обозначение |       | Размеры, мм |      |      |      |
|---------|-------------|-------|-------------|------|------|------|
|         | вн          | вн, G | A           | B    | L1   | L2   |
| 03598   | 20          | ½"    | 15,7        | 19   | 26,2 | 50   |
| 03599   | 20          | ¾"    | 16,7        | 18,7 | 30,6 | 52,6 |
| 03600   | 25          | ¾"    | 17,2        | 23,6 | 35,5 | 58,2 |

### Настенный комплект для смесителя

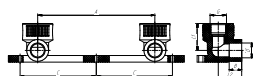

| Артикул | Обозначение |       | Размеры, мм |      |      |      |      |      |
|---------|-------------|-------|-------------|------|------|------|------|------|
|         | вн          | вн, G | A           | B    | C    | D    | L1   | L2   |
| 03546   | 2x20        | 2x½"  | 145,7       | 16,3 | 97,2 | 19,1 | 29,2 | 34,4 |
| 03547   | 2x25        | 2x½"  | 145,6       | 18,1 | 97,3 | 23,8 | 31,2 | 36,3 |

**Тройник**

| Артикул | Обозначение | Размеры, мм |      |       |       |
|---------|-------------|-------------|------|-------|-------|
|         | вн          | A           | B    | C     | D     |
| 03477   | 20          | 54,4        | 16,1 | 40,9  | 19    |
| 03478   | 25          | 62          | 18,1 | 48    | 24    |
| 03479   | 32          | 73,7        | 19,8 | 57    | 30,7  |
| 03480   | 40          | 85          | 22   | 68    | 38,3  |
| 03481   | 50          | 100         | 23,7 | 82    | 48    |
| 03482   | 63          | 118         | 27,5 | 98,1  | 60    |
| 03483   | 75          | 124,2       | 25,4 | 109,3 | 72,5  |
| 03484   | 90          | 155,8       | 33,9 | 133,2 | 86,6  |
| 03485   | 110         | 174         | 41,8 | 156,6 | 107,6 |

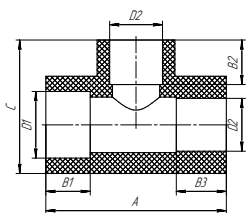
**Тройник переходной**

| Артикул | Обозначение |    |    | Размеры, мм |      |      |      |      |      |      |
|---------|-------------|----|----|-------------|------|------|------|------|------|------|
|         | вн          | вн | вн | A           | C    | D1   | D2   | B1   | B2   | B3   |
| 03496   | 25          | 20 | 20 | 64,2        | 48,6 | 23,6 | 19,2 | 18,8 | 10   | 17,2 |
| 03499   | 32          | 20 | 25 | 60,1        | 53,1 | 30,8 | 18,6 | 19,7 | 15,9 | 18,1 |
| 03500   | 32          | 20 | 25 | 60,2        | 54,5 | 30,6 | 19,2 | 19,3 | 17,8 | 18,7 |
| 03502   | 32          | 25 | 20 | 62          | 53,8 | 30,8 | 24   | 18,2 | 16,7 | 18,2 |
| 03503   | 32          | 25 | 25 | 66,2        | 54,3 | 31   | 24   | 19,4 | 18,1 | 19   |

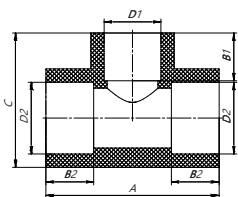

| Артикул | Обозначение |    |    | Размеры, мм |      |      |      |      |      |
|---------|-------------|----|----|-------------|------|------|------|------|------|
|         | вн          | вн | вн | A           | C    | D1   | D2   | B1   | B2   |
| 03497   | 25          | 20 | 25 | 57,4        | 45   | 18,8 | 23,6 | 15,8 | 17,8 |
| 03501   | 32          | 20 | 32 | 61,4        | 53,9 | 18,9 | 30,6 | 15,9 | 20   |
| 03504   | 32          | 25 | 32 | 65,9        | 54,7 | 23,7 | 30,4 | 17,9 | 20   |
| 03505   | 40          | 20 | 40 | 65,9        | 63,4 | 19   | 38,4 | 16,2 | 21,7 |
| 03506   | 40          | 25 | 40 | 70,9        | 65,2 | 23,8 | 38,3 | 18,2 | 21,9 |
| 03507   | 40          | 32 | 40 | 78,3        | 67,7 | 30,8 | 38,4 | 19,7 | 21,9 |
| 03508   | 50          | 20 | 50 | 69,1        | 75,5 | 19   | 48,3 | 16,2 | 23,2 |
| 03509   | 50          | 25 | 50 | 74,2        | 76,3 | 23,9 | 48   | 17,7 | 25,8 |
| 03510   | 50          | 32 | 50 | 81,8        | 78,3 | 30,8 | 48   | 19,7 | 23,7 |
| 03511   | 50          | 40 | 50 | 88,9        | 81   | 38,6 | 47,9 | 21,5 | 24,1 |
| 03512   | 63          | 20 | 63 | 78,2        | 87,5 | 18,9 | 60,1 | 16,3 | 27,7 |
| 03513   | 63          | 25 | 63 | 81,7        | 89,9 | 24   | 59,6 | 18,1 | 27,5 |
| 03514   | 63          | 32 | 63 | 86,9        | 90,6 | 30,9 | 59,7 | 19,9 | 27,6 |
| 03515   | 63          | 40 | 63 | 97,2        | 94,1 | 39   | 60,5 | 21,8 | 27,8 |
| 03516   | 63          | 50 | 63 | 106,4       | 96,5 | 48,2 | 60,1 | 23,6 | 27,9 |

### Тройник комбинированный, вн



| Артикул | Обозначение |       | Размеры, мм |      |      |      |
|---------|-------------|-------|-------------|------|------|------|
|         | вн          | вн, G | A           | B    | C    | D    |
| 03560   | 20          | ½"    | 56,6        | 16,2 | 48,5 | 18,7 |
| 03561   | 20          | ¾"    | 64,4        | 15,9 | 49,4 | 19   |
| 03562   | 25          | ½"    | 66,7        | 18,1 | 53   | 23,7 |
| 03563   | 25          | ¾"    | 68          | 17,9 | 54,2 | 23,6 |
| 03922   | 32          | ½"    | 65,7        | 19,8 | 60,7 | 30,8 |
| 03564   | 32          | ¾"    | 70,1        | 20   | 62,1 | 30,7 |
| 03565   | 32          | 1"    | 77,8        | 19,9 | 68,2 | 30,6 |

### Тройник комбинированный, нар

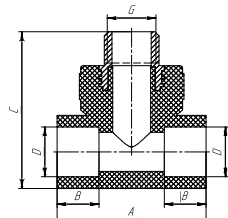

| Артикул | Обозначение |        | Размеры, мм |      |      |      |
|---------|-------------|--------|-------------|------|------|------|
|         | вн          | нар, G | A           | B    | C    | D    |
| 03566   | 20          | ½"     | 56,8        | 15,8 | 61,8 | 18,7 |
| 03567   | 20          | ¾"     | 64,3        | 16   | 63,7 | 18,8 |
| 03568   | 25          | ½"     | 66,5        | 18,3 | 65,6 | 23,7 |
| 03569   | 25          | ¾"     | 68,1        | 18   | 68,4 | 23,9 |
| 03888   | 32          | ½"     | 70,3        | 19,7 | 76   | 30,7 |
| 03570   | 32          | ¾"     | 69          | 20,2 | 75,1 | 30,8 |
| 03571   | 32          | 1"     | 77,9        | 19,8 | 73,7 | 30,5 |

### Крестовина

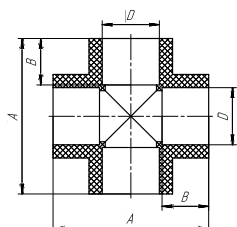

| Артикул | Обозначение | Размеры, мм |      |      |
|---------|-------------|-------------|------|------|
|         | вн          | A           | B    | D    |
| 03538   | 20          | 51,6        | 15,7 | 18,9 |
| 03539   | 25          | 55,3        | 15,7 | 24   |
| 03540   | 32          | 70,9        | 19,4 | 30,7 |

### Заглушка



| Артикул | Обозначение | Размеры, мм |      |      |
|---------|-------------|-------------|------|------|
|         | вн          | A           | B    | D    |
| 03675   | 20          | 21,9        | 18,3 | 18,7 |
| 03676   | 25          | 23,5        | 17,5 | 23,8 |
| 03677   | 32          | 28          | 20,8 | 30,5 |
| 03678   | 40          | 31,5        | 21,7 | 38,4 |
| 03679   | 50          | 28,6        | 18,3 | 47,4 |
| 03680   | 63          | 33,7        | 24,3 | 59,7 |

### Заглушка резьбовая

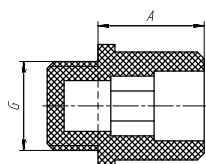

| Артикул | Обозначение | Размеры, мм |
|---------|-------------|-------------|
|         | нар, G      | A           |
| 03684   | ½"          | 9,5         |
| 03685   | ¾"          | 12          |

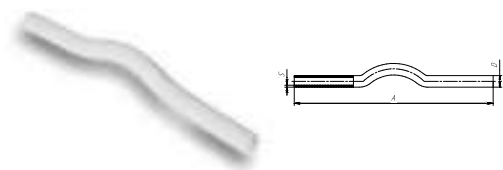

**Обвод**

| Артикул | Обозначение | Размеры, мм |      |     |
|---------|-------------|-------------|------|-----|
|         | нар         | A           | B    | S   |
| 03687   | 20          | 300         | 20,5 | 3,1 |
| 03688   | 25          | 288         | 25,6 | 4   |
| 03689   | 32          | 290         | 32,1 | 4   |

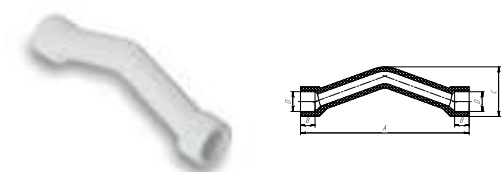
**Обвод с муфтами**

| Артикул | Обозначение | Размеры, мм |      |    |    |
|---------|-------------|-------------|------|----|----|
|         | вн          | A           | B    | C  | D  |
| 03691   | 20          | 126,5       | 15,4 | 50 | 19 |

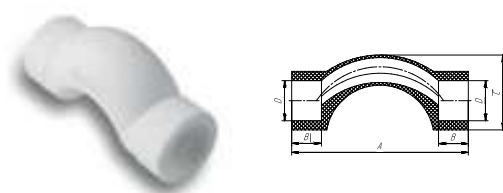
**Обвод (С тип)**

| Артикул | Обозначение | Размеры, мм |      |      |      |
|---------|-------------|-------------|------|------|------|
|         | вн          | A           | B    | C    | D    |
| 03694   | 20          | 77,8        | 16,1 | 39   | 19   |
| 03695   | 25          | 87,5        | 18   | 46,8 | 23,7 |
| 03696   | 32          | 107         | 19,8 | 58   | 30,3 |

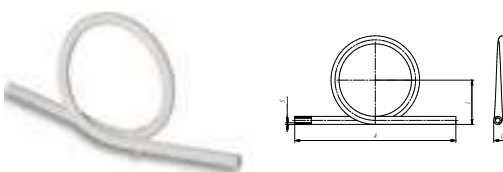
**Компенсационная петля**

| Артикул | Обозначение | Размеры, мм |    |     |     |
|---------|-------------|-------------|----|-----|-----|
|         | нар         | A           | C  | L   | S   |
| 03634   | 20          | 502         | 42 | 115 | 4   |
| 03635   | 25          | 440         | 50 | 125 | 4,5 |
| 03636   | 32          | 440         | 65 | 140 | 5,6 |
| 03637   | 40          | 370         | 82 | 160 | 7   |

## ПОЛИПРОПИЛЕНОВЫЕ ФИЛЬТРЫ



- **Корпус**  
Полипропилен рандом сополимер тип 3 (PP-R)
- **Фильтрующий элемент (сетчатый фильтр)**  
Нержавеющая сталь 03X17H14M2 (AISI 316)
- **Закладная деталь**  
Латунь LC59-2 (CW617N)
- **Уплотнение кольцевое силиконовое**
- **Ревизионная пробка**  
Латунь никелированная LC59-2 (CW617N)

■ Полипропиленовые фильтры AQUALINK\* – это элемент инженерной системы, который применяется для очистки потока фильтруемой среды. Фильтр может быть установлен в технологических полипропиленовых трубопроводах, транспортирующих жидкости, неагрессивные к материалам изделия.

■ Корпус фильтра выполнен из полипропилена рандом сополимера тип-3. Закладная деталь выполнена из латуни LC59-2 (CW617N), ревизионная пробка из никелированной латуни LC59-2 (CW617N), а фильтрующий элемент из нержавеющей стали 03X17H14M2 (AISI 316).

■ Использование фильтра исключает возможность попадания крупных механических частиц в систему водоснабжения, что позволяет продлить срок эксплуатации сантехнических и бытовых приборов.

■ На все полипропиленовые фильтры нанесена лазерная гравировка бренда AQUALINK, подтверждающая соблюдение всех стандартов качества.

### ТЕХНИЧЕСКИЕ ХАРАКТЕРИСТИКИ

| Характеристика                            | Ед. изм.  | Значение характеристики для артикулов: |              |              |
|---|-----------|--|--------------|--------------|
|   |           | 03613, 03616                           | 03614, 03617 | 03615, 03618 |
| Номинальное давление (PN)                 | МПа (бар) | 2,5 (25)                               |              |              |
| Наружный диаметр соединяемых труб         | мм        | 20                                     | 25           | 32           |
| Размер ячейки сетки фильтрующего элемента | мкм       | 400                                    | 400          | 500          |
| Температура рабочей среды                 | °C        | +5 ... +80                             |              |              |

#### Фильтр косой, вн-вн



| Артикул | Обозначение |    | Размеры, мм |      |      |
|---------|-------------|----|-------------|------|------|
|         | вн          | вн | A           | B    | D    |
| 03613   | 20          | 20 | 69,5        | 15,9 | 18,8 |
| 03614   | 25          | 25 | 88,1        | 17,7 | 23,8 |
| 03615   | 32          | 32 | 106         | 18,1 | 31,5 |

#### Фильтр косой, вн-нар



| Артикул | Обозначение |     | Размеры, мм |    |      |      |      |
|---------|-------------|-----|-------------|----|------|------|------|
|         | вн          | нар | A           | B1 | B2   | D1   | D2   |
| 03616   | 20          | 20  | 72,5        | 15 | 17   | 20,3 | 15   |
| 03617   | 25          | 25  | 83,5        | 16 | 19   | 32,4 | 30,5 |
| 03618   | 32          | 32  | 90          | 17 | 20,8 | 32,4 | 30,5 |

\*Продукция изготовлена в соответствии с техническим регламентом Таможенного союза, что подтверждено декларацией о соответствии.

## ЗАПОРНЫЕ КЛАПАНЫ (ВЕНТИЛИ) С ПОЛИПРОПИЛЕНОВЫМ КОРПУСОМ

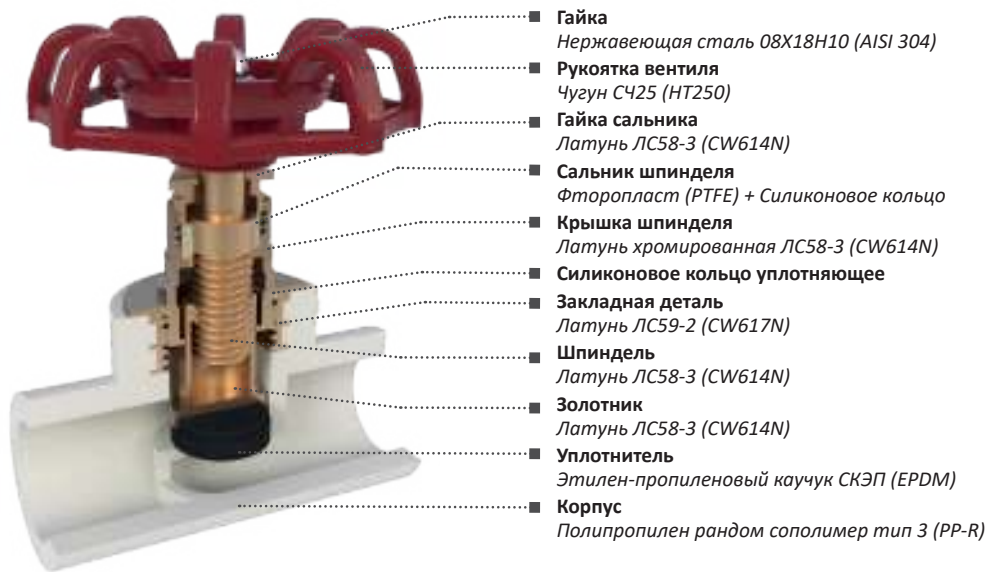

■ Полипропиленовый запорный клапан AQUALINK\* является запорно-регулирующей арматурой и устанавливается в полипропиленовых системах горячего и холодного хозяйственно-питьевого водоснабжения и отопления.

■ Корпус вентиля изготовлен из полипропилена рандом сополимера тип-3, закладная деталь и золотник – из латуни ЛС59-2 (CW617N). Направление потока рабочей среды указано на полипропиленовом корпусе стрелкой.

■ Запорный клапан может быть установлен в технологических полипропиленовых трубопроводах, транспортирующих жидкости, неагрессивные к материалам изделия.

■ На все запорные клапаны нанесена лазерная гравировка бренда AQUALINK, гарантирующая подлинность продукции.

### ТЕХНИЧЕСКИЕ ХАРАКТЕРИСТИКИ

| Характеристика                    | Ед. изм.  | Значение характеристики для артикулов: |       |       |
|-----------------------------------|-----------|--|-------|-------|
|                                   |           | 03625                                  | 03626 | 03627 |
| Номинальное давление (PN)         | МПа (бар) | 2,5 (25)                               |       |       |
| Наружный диаметр соединяемых труб | мм        | 20                                     | 25    | 32    |
| Температура рабочей среды         | °С        | +5 ... +95                             |       |       |
| Ремонтопригодность                |           | да                                     |       |       |

### Вентиль 90°

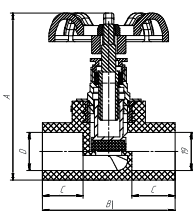

| Артикул | Обозначение |    | Размеры, мм |      |      |      |
|---------|-------------|----|-------------|------|------|------|
|         | вн          | вн | A           | B    | C    | D    |
| 03625   | 20          | 20 | 79,6        | 66   | 24,2 | 19,1 |
| 03626   | 25          | 25 | 91          | 75,7 | 21,4 | 24   |
| 03627   | 32          | 32 | 93,6        | 80,3 | 24,3 | 30,8 |

\*Продукция изготовлена в соответствии с техническим регламентом Таможенного союза, что подтверждено декларацией о соответствии.

## ШАРОВЫЕ КРАНЫ С ПОЛИПРОПИЛЕНОВЫМ КОРПУСОМ



■ Шаровые краны с полипропиленовым корпусом AQUALINK\* применяются в качестве запорной арматуры и устанавливаются в полипропиленовых системах горячего и холодного хозяйственно-питьевого водоснабжения и отопления.

■ Корпус кранов выполнен из полипропилена рандом сополимера тип-3. Внутренние элементы крана выполнены из латуни или нержавеющей стали в зависимости от модели.

■ Шаровой затвор и шток в типовых кранах выполнен из латуни LC59-3 (CW614N), в кранах серии «ЭКО» – из нержавеющей стали 08X18H10 (AISI 304). Шаровые затворы покрыты хромом и отполированы, что снижает износ седельных колец и обеспечивает герметичность всего затворного механизма.\*\*

■ На все шаровые краны нанесена лазерная гравировка бренда AQUALINK, гарантирующая подлинность продукции.

### ТЕХНИЧЕСКИЕ ХАРАКТЕРИСТИКИ

| Характеристика                    | Ед. изм.  | Значение характеристики для артикулов: |       |       |       |       |       |             |       |       |
|-----------------------------------|-----------|--|-------|-------|-------|-------|-------|-------------|-------|-------|
|                                   |           | 03619                                  | 03620 | 03621 | 03622 | 03623 | 03624 | Серия "ЭКО" |       |       |
|                                   |           |  |       |       |       |       |       | 03903       | 03904 | 03905 |
| Номинальное давление (PN)         | МПа (бар) | 2,5 (25)                               |       |       |       |       |       |             |       |       |
| Температура рабочей среды         | °С        | +5 ... +95                             |       |       |       |       |       |             |       |       |
| Класс герметичности затвора       |           | «А»                                    |       |       |       |       |       |             |       |       |
| Ремонтпригодность                 |           | нет                                    |       |       |       |       |       |             |       |       |
| Наружный диаметр соединяемых труб | мм        | 20                                     | 25    | 32    | 40    | 50    | 63    | 20          | 25    | 32    |

\*Продукция изготовлена в соответствии с техническим регламентом Таможенного союза, что подтверждено декларацией о соответствии.

\*\*Внимание! Не допускается использование шаровых кранов в качестве регулирующей арматуры.

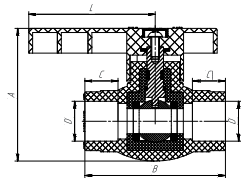
**Кран шаровой с полипропиленовым корпусом**

| Артикул | Обозначение | Размеры, мм |       |      |      |       |
|---------|-------------|-------------|-------|------|------|-------|
|         | вн          | A           | B     | C    | D    | L     |
| 03619   | 20          | 63,6        | 73,3  | 16,1 | 18,9 | 60,3  |
| 03620   | 25          | 71,8        | 77,2  | 18,1 | 23,8 | 61,5  |
| 03621   | 32          | 77,7        | 89,3  | 19,5 | 30,7 | 68,7  |
| 03622   | 40          | 98,7        | 105,3 | 22   | 38,6 | 76,5  |
| 03623   | 50          | 114,7       | 124,5 | 24,2 | 48,1 | 88    |
| 03624   | 63          | 130         | 144,2 | 28,6 | 60,1 | 104,3 |

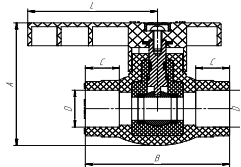
**Кран шаровой с полипропиленовым корпусом «ЭКО»**

| Артикул | Обозначение | Размеры, мм |      |      |      |      |
|---------|-------------|-------------|------|------|------|------|
|         | вн          | A           | B    | C    | D    | L    |
| 03903   | 20          | 63,6        | 73,3 | 16,1 | 18,9 | 60,5 |
| 03904   | 25          | 71,5        | 77,1 | 18,1 | 23,8 | 61,5 |
| 03905   | 32          | 77,9        | 89,3 | 19,5 | 30,7 | 68,7 |

## ПОЛИПРОПИЛЕНОВЫЕ КОЛЛЕКТОРЫ

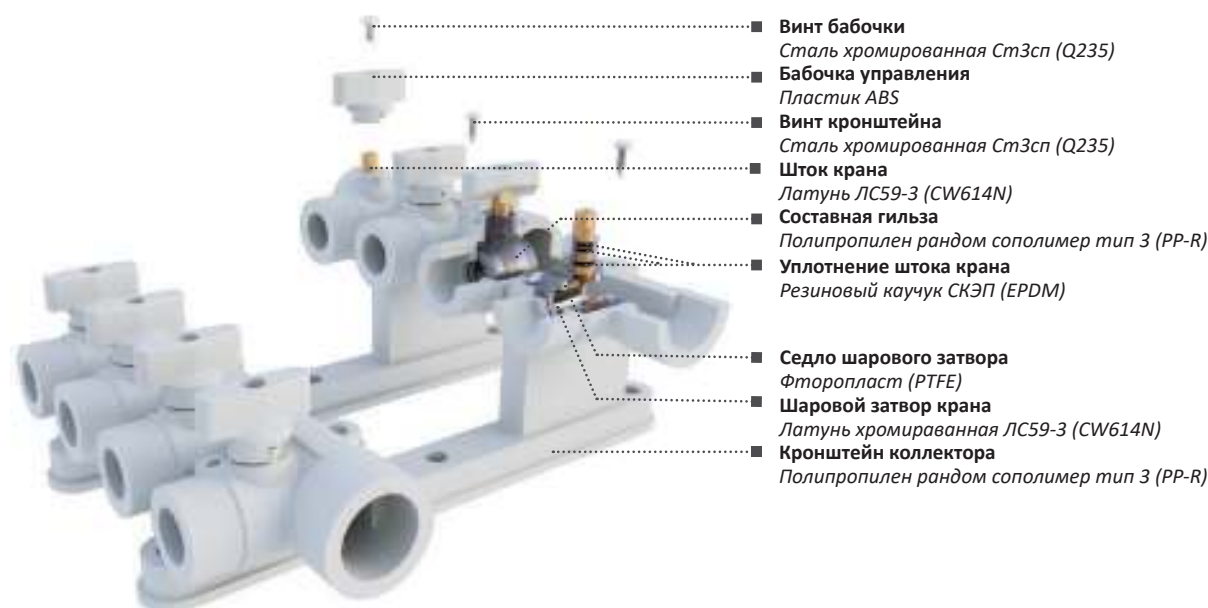

■ Полипропиленовые коллекторы AQUALINK\* используются для распределения рабочей среды в системах горячего и холодного хозяйственно-питьевого водоснабжения, а также радиаторного отопления.

■ Корпус изделия выполнен из полипропилена рандом сополимера тип-3, который обладает первоклассными физическими и химическими показателями, благодаря чему обеспечивается прочность изделий. Высокий уровень герметичности изделия обеспечивается за счет использования фторопласта (PTFE) – из него выполнены кольца седла.\*\*

■ Шаровой затвор и шток в кранах коллектора выполнены из латуни LC59-3 (CW614N). Шаровые затворы покрыты хромом и отполированы, что снижает износ седельных колец и обеспечивает герметичность всего затворного механизма.

■ На все полипропиленовые коллекторы нанесена лазерная гравировка бренда AQUALINK, гарантирующая подлинность продукции.

### ТЕХНИЧЕСКИЕ ХАРАКТЕРИСТИКИ

| Характеристика                         | Ед. изм.            | Значение |
|--|---------------------|----------|
| Рабочее давление                       | МПа (бар)           | 2,5 (25) |
| Максимальная температура рабочей среды | °С                  | 95       |
| Условная пропускная способность, Kvs   | м <sup>3</sup> /час | 2,7      |
| Средний ресурс работы                  | циклы               | 3000     |

\*Продукция изготовлена в соответствии с техническим регламентом Таможенного союза, что подтверждено декларацией о соответствии.

\*\*Внимание! Не допускается использование шаровых кранов в качестве регулирующей арматуры.

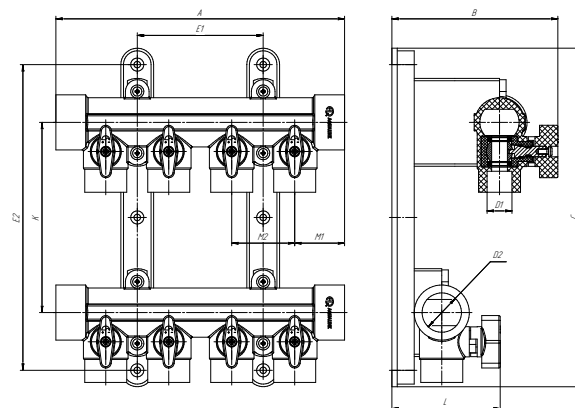
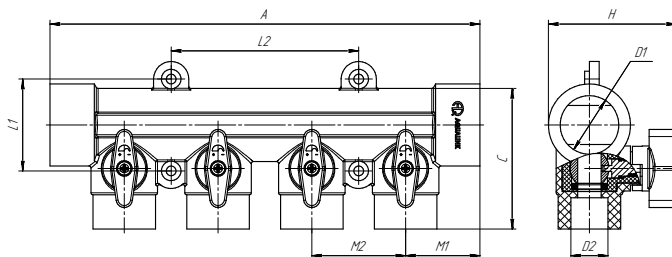

| Артикул | Количество выходов | Размеры, мм |     |     |     |     |     |    |    |    | Присоединительные размеры, мм |    |
|---------|--------------------|-------------|-----|-----|-----|-----|-----|----|----|----|-------------------------------|----|
|         |                    | A           | B   | C   | E1  | E2  | K   | L  | M1 | M2 | D1                            | D2 |
| 03782   | 2                  | 124         | 130 | 255 | 0   | 230 | 140 | 90 | 37 | 48 | 20                            | 32 |
| 03783   | 3                  | 173,5       |     |     | 49  |     |     |    |    |    |                               |    |
| 03784   | 4                  | 212         |     |     | 93  |     |     |    |    |    |                               |    |
| 03785   | 5                  | 258         |     |     | 140 |     |     |    |    |    |                               |    |

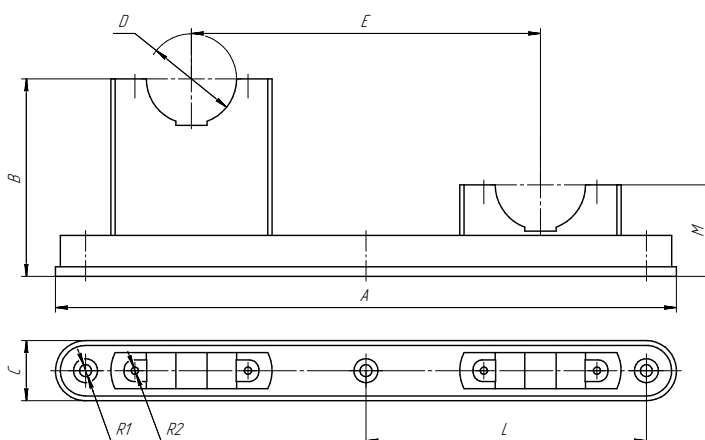

| Артикул | Размеры, мм |    |    |    |     |     |      |    | Присоединительные размеры, мм |  |
|---------|-------------|----|----|----|-----|-----|------|----|-------------------------------|--|
|         | A           | B  | C  | D  | E   | L   | M    | R1 | R2                            |  |
| 03786   | 255         | 77 | 25 | 38 | 140 | 115 | 37,5 | 5  | 3                             |  |

## ШАРОВЫЕ КРАНЫ С ПОЛИПРОПИЛЕНОВЫМ КОРПУСОМ ДЛЯ РАДИАТОРА

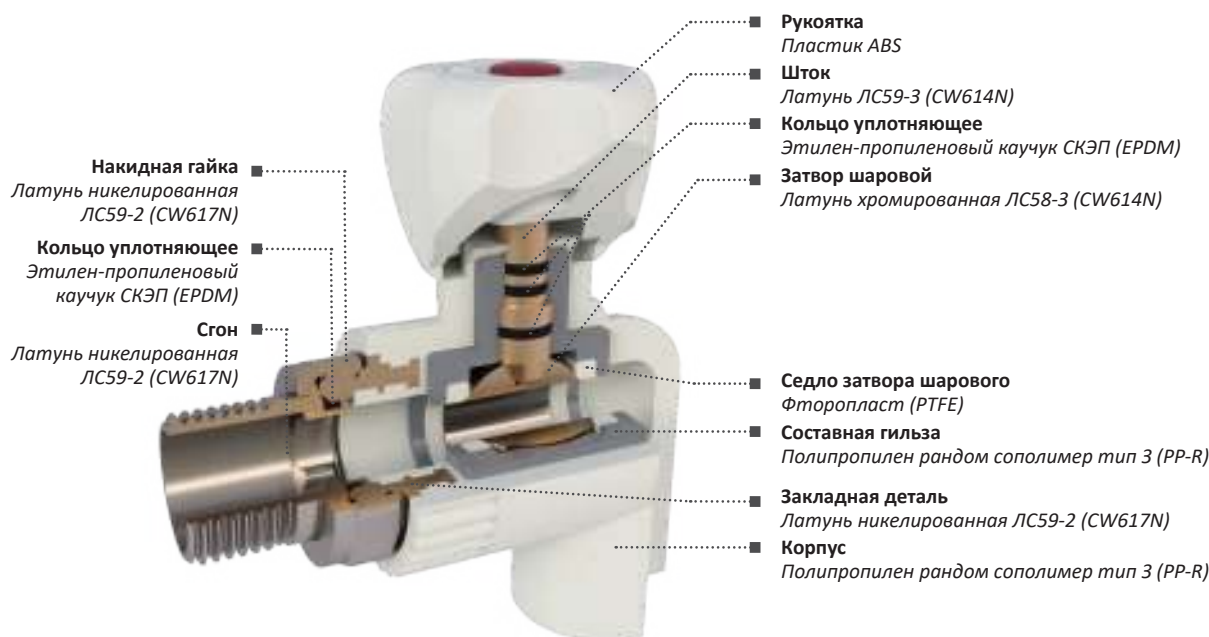

■ Шаровые краны для радиаторов с полипропиленовым корпусом AQUALINK\* применяются в качестве запорной арматуры в системах водяного отопления и служат для перекрытия потока теплоносителя через отопительные приборы.

■ Шаровые краны для радиаторов AQUALINK выполнены из полипропилена рандом сополимера тип-3, шаровой затвор – из хромированной латуни ЛС59-3 (CW614N).

■ В случае необходимости шаровой кран для радиатора может быть установлен в качестве запорной арматуры в полипропиленовых системах горячего и холодного хозяйственно-питьевого водоснабжения и в технологических трубопроводах, транспортирующих жидкости, неагрессивные к материалам изделия.\*\*

■ В каталоге представлены два варианта исполнения кранов для радиатора: прямые и угловые. Такая вариативность позволяет комплектовать системы отопления любой сложности.

### ТЕХНИЧЕСКИЕ ХАРАКТЕРИСТИКИ

| Характеристика                                     | Ед. изм.  | Значение характеристики для артикулов: |              |              |
|--|-----------|--|--------------|--------------|
|  |           | 03638, 03640                           | 03639, 03857 | 03834, 03641 |
| Номинальное давление (PN)                          | МПа (бар) | 2,5 (25)                               |              |              |
| Присоединительная резьба                           | дюйм      | ½"                                     | ½"           | ¾"           |
| Температура рабочей среды                          | °С        | +5 ... +95                             |              |              |
| Класс герметичности затвора (по ГОСТ Р 54808-2011) |           | «А»                                    |              |              |
| Ремонтопригодность                                 |           | нет                                    |              |              |
| Наружный диаметр соединяемых труб                  | мм        | 20                                     | 25           |              |

\*Продукция изготовлена в соответствии с техническим регламентом Таможенного союза, что подтверждено декларацией о соответствии.

\*\*Внимание! Не допускается использование шаровых кранов в качестве регулирующей арматуры.



### Кран шаровой с полипропиленовым корпусом для радиатора прямой

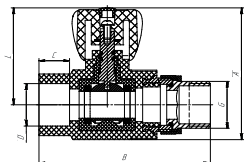

| Артикул | Обозначение |        | Размеры, мм |      |      |      |      |
|---------|-------------|--------|-------------|------|------|------|------|
|         | вн          | нар, G | A           | B    | C    | D    | L    |
| 03638   | 20          | ½"     | 80,7        | 91,2 | 15,5 | 19,2 | 62,4 |
| 03639   | 25          | ½"     | 80,7        | 99,1 | 17,1 | 24   | 62,3 |
| 03834   | 25          | ¾"     | 80,4        | 99,1 | 17,1 | 24   | 62,7 |

### Кран шаровой с полипропиленовым корпусом для радиатора угловой



| Артикул | Обозначение |        | Размеры, мм |      |      |      |      |
|---------|-------------|--------|-------------|------|------|------|------|
|         | вн          | нар, G | A           | B    | C    | D    | L    |
| 03640   | 20          | ½"     | 82,7        | 84,5 | 14,7 | 19   | 51,4 |
| 03857   | 25          | ½"     | 85,3        | 89,2 | 18   | 23,9 | 52   |
| 03641   | 25          | ¾"     | 89,7        | 94,5 | 18   | 23,6 | 51,6 |

## ОБРАТНЫЙ КЛАПАН В ПОЛИПРОПИЛЕНОВОМ КОРПУСЕ

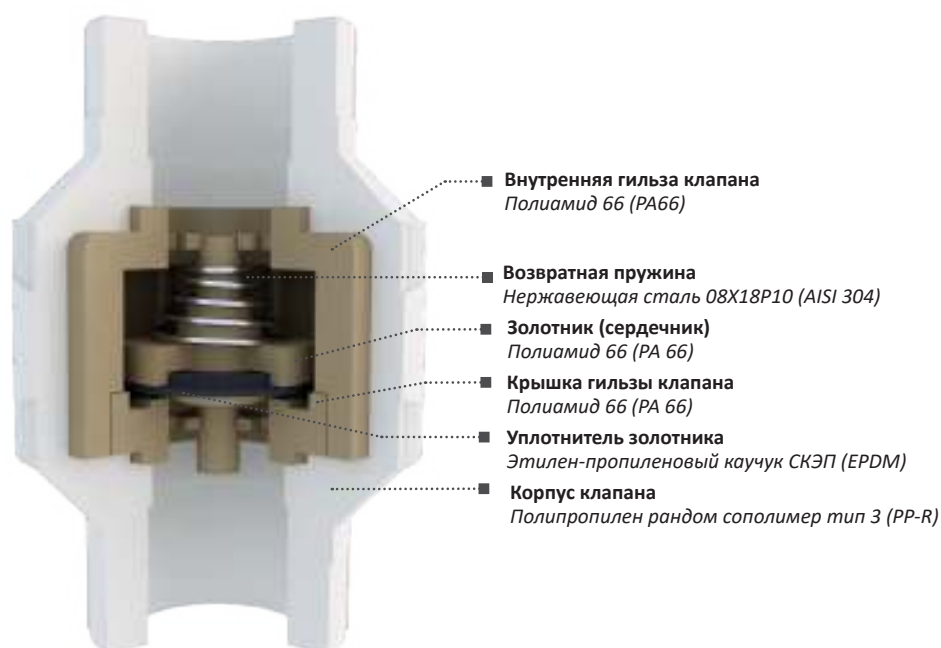

■ Обратный клапан в полипропиленовом корпусе AQUALINK\* представляет собой защитную арматуру и предназначен для установки в системах горячего и холодного хозяйственно-питьевого водоснабжения и отопления, предотвращает изменение направления движения потока среды в системе.

■ Принцип работы обратного клапана основан на перекрытии проходного сечения золотником под действием обратного тока рабочей среды. Клапан присоединяется к трубопроводу методом термической полифузионной муфтовой сварки.

■ Использование клапана позволяет ограничить зону действия гидроудара при его возникновении и избежать повторного заполнения системы при необходимости её слива.

■ На обратные клапаны нанесена лазерная гравировка бренда AQUALINK, гарантирующая подлинность продукции.

### Обратный клапан в полипропиленовом корпусе

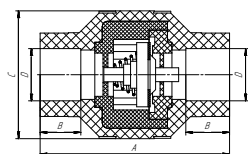

| Артикул | Обозначение |    | Размеры, мм |      |      |
|---------|-------------|----|-------------|------|------|
|         | вн          | вн | A           | B    | C    |
| 03770   | 20          | 20 | 68          | 16,5 | 45,5 |
| 03771   | 25          | 25 | 72          | 18   | 45,5 |
| 03772   | 32          | 32 | 75,5        | 20   | 48   |

| Характеристика                         | Ед. изм.  | Значение |     |      |
|--|-----------|----------|-----|------|
| Номинальное давление (PN)              | МПа (бар) | 2,5 (25) |     |      |
| Наружный диаметр соединяемых труб      | мм        | 20       | 25  | 32   |
| Номинальный расход                     | м³/час    | 4,2      | 7,9 | 10,8 |
| Температура рабочей среды максимальная | °С        | +95      |     |      |

\*Продукция изготовлена в соответствии с техническим регламентом Таможенного союза, что подтверждено декларацией о соответствии.



# ТРУБЫ

[К СОДЕРЖАНИЮ](#)

## ПОЛИПРОПИЛЕНОВЫЕ ТРУБЫ

### Труба для горячей и холодной воды, PN 20



| Артикул | Размер   | м/уп. |
|---------|----------|-------|
| 03435   | 20x3,4   | 100   |
| 03436   | 25x4,2   | 100   |
| 03437   | 32x5,4   | 60    |
| 03438   | 40x6,7   | 40    |
| 03439   | 50x8,3   | 24    |
| 03440   | 63x10,5  | 16    |
| 03441   | 75x12,5  | 12    |
| 03442   | 90x15    | 8     |
| 03443   | 110x18,3 | 4     |

■ Полипропиленовые трубы для горячей и холодной воды AQUALINK имеют стандартное размерное отношение (SDR) 6. Трубы AQUALINK\* обладают высокими качественными показателями, такими как шумо- и светоизоляция, повышенная эластичность и устойчивость к пониженным температурам, вследствие чего увеличивается срок службы системы.

■ Сырьем для производства труб служит полипропилен рандом сополимер тип-3, молекулярная структура которого обеспечивает высокий уровень прочности и термостойкости изделий.

■ Производятся с применением технологии гидроэкструзии на современном высокоскоростном оборудовании.

■ Могут быть установлены в системах горячего и холодного хозяйственно-питьевого водоснабжения и отопления, а также использоваться для создания технологических трубопроводов различного назначения.

### ТЕХНИЧЕСКИЕ ХАРАКТЕРИСТИКИ

| Характеристика                              | Ед. изм.          | Значение характеристики для артикулов: |         |         |       |         |       |         |       |         |
|---|-------------------|--|---------|---------|-------|---------|-------|---------|-------|---------|
|   |                   | 03435                                  | 03436   | 03437   | 03438 | 03439   | 03440 | 03441   | 03442 | 03443   |
| Внешний диаметр                             | мм                | 20                                     | 25      | 32      | 40    | 50      | 63    | 75      | 90    | 110     |
| Допуск диаметра                             | мм                | +0,3                                   |         |         | +0,4  | +0,5    | +0,6  | +0,7    | +0,9  | +1,0    |
| Толщина стенки                              | мм                | 3,4                                    | 4,2     | 5,4     | 6,7   | 8,3     | 10,5  | 12,5    | 15    | 18,3    |
| Допуск толщины стенки                       | мм                | +0,6                                   | +0,7    | +0,8    | +0,9  | +1,1    | +1,3  | +1,5    | +1,7  | +2,1    |
| Стандартное размерное отношение SDR         |                   | 6                                      |         |         |       |         |       |         |       |         |
| Номинальное давление (PN)                   | МПа (бар)         | 2 (20)                                 |         |         |       |         |       |         |       |         |
| Время остывания после сварки                | сек(мин)          | 120 (2)                                | 180 (3) | 240 (4) |       | 300 (5) |       | 360 (6) |       | 480 (8) |
| Температура плавления                       | °С                | >146                                   |         |         |       |         |       |         |       |         |
| Коэффициент линейного расширения            | °С <sup>-1</sup>  | 1,5 x 10 <sup>-4</sup>                 |         |         |       |         |       |         |       |         |
| Удельная теплоемкость                       | кДж/кг*°С         | 1,73                                   |         |         |       |         |       |         |       |         |
| Температура деформации под нагрузкой        |                   |  |         |         |       |         |       |         |       |         |
| 1,8 Н/мм <sup>2</sup>                       | °С                | 44                                     |         |         |       |         |       |         |       |         |
| 0,45 Н/мм <sup>2</sup>                      | °С                | 72                                     |         |         |       |         |       |         |       |         |
| Предел текучести (23 °С)                    |                   |  |         |         |       |         |       |         |       |         |
| при 50 мм/мин                               | Н/мм <sup>2</sup> | 25                                     |         |         |       |         |       |         |       |         |
| при 100 мм/мин                              | Н/мм <sup>2</sup> | 27                                     |         |         |       |         |       |         |       |         |
| Прочность на разрыв (23 °С)                 |                   |  |         |         |       |         |       |         |       |         |
| при 50 мм/мин                               | Н/мм <sup>2</sup> | 34                                     |         |         |       |         |       |         |       |         |
| при 100 мм/мин                              | Н/мм <sup>2</sup> | 33                                     |         |         |       |         |       |         |       |         |
| Относительное удлинение при разрыве (23 °С) |                   |  |         |         |       |         |       |         |       |         |
| при 50 мм/мин                               | %                 | >500                                   |         |         |       |         |       |         |       |         |
| при 100 мм/мин                              | %                 | >500                                   |         |         |       |         |       |         |       |         |
| Минимальная длительная прочность, MRS       | МПа               | 10,0                                   |         |         |       |         |       |         |       |         |

\*Продукция соответствует санитарно-эпидемиологическим и гигиеническим требованиям, что подтверждено свидетельством о государственной регистрации.

## Труба, армированная стекловолокном, PN 20



| Артикул | Размер | м/уп. |
|---------|--------|-------|
| 03893   | 20x2,8 | 100   |
| 03895   | 25x3,5 | 80    |
| 03430   | 32x4,4 | 60    |
| 03431   | 40x5,5 | 40    |
| 03432   | 50x6,9 | 24    |
| 03433   | 63x8,6 | 16    |

■ Трубы AQUALINK\* изготовлены из полипропилена рандом сополимера тип-3, армированы стекловолокном и имеют стандартное размерное отношение (SDR) 7,4.

■ Особенностью этого вида труб является уменьшенная толщина стенки, увеличивающая пропускную способность системы при сохранении показателей прочности трубы.

■ Применяются в системах горячего и холодного хозяйственно-питьевого водоснабжения и отопления.

■ Внутренний слой труб выполнен из композитного материала со стекловолоконным наполнителем, позволяющего уменьшить коэффициент линейного расширения и увеличить показатели прочности трубы.

### ТЕХНИЧЕСКИЕ ХАРАКТЕРИСТИКИ

| Характеристика                              | Ед. изм.          | Значение характеристики для артикулов: |         |         |       |         |         |
|---|-------------------|--|---------|---------|-------|---------|---------|
|   |                   | 03893                                  | 03895   | 03430   | 03431 | 03432   | 03433   |
| Внешний диаметр                             | мм                | 20                                     | 25      | 32      | 40    | 50      | 63      |
| Допуск диаметра                             | мм                |  | +0,3    |         | +0,4  | +0,5    | +0,6    |
| Толщина стенки                              | мм                | 2,8                                    | 3,5     | 4,4     | 5,5   | 6,9     | 8,6     |
| Допуск толщины стенки                       | мм                | +0,6                                   | +0,7    | +0,8    | +0,9  | +1,1    | +1,3    |
| Стандартное размерное отношение SDR         |                   | 7,4                                    |         |         |       |         |         |
| Номинальное давление (PN)                   | МПа (бар)         | 2 (20)                                 |         |         |       |         |         |
| Время остывания после сварки                | сек (мин)         | 120 (2)                                | 180 (3) | 240 (4) |       | 300 (5) | 360 (6) |
| Температура плавления                       | °С                | >146                                   |         |         |       |         |         |
| Коэффициент линейного расширения            | °С <sup>-1</sup>  | 0,35 x 10 <sup>-4</sup>                |         |         |       |         |         |
| Удельная теплоемкость                       | кДж/кг*°С         | 1,73                                   |         |         |       |         |         |
| Температура деформации под нагрузкой        |                   |  |         |         |       |         |         |
| 1,8 Н/мм <sup>2</sup>                       | °С                | 44                                     |         |         |       |         |         |
| 0,45 Н/мм <sup>2</sup>                      | °С                | 72                                     |         |         |       |         |         |
| Предел текучести (23 °С)                    |                   |  |         |         |       |         |         |
| при 50 мм/мин                               | Н/мм <sup>2</sup> | 25                                     |         |         |       |         |         |
| при 100 мм/мин                              | Н/мм <sup>2</sup> | 27                                     |         |         |       |         |         |
| Прочность на разрыв (23 °С)                 |                   |  |         |         |       |         |         |
| при 50 мм/мин                               | Н/мм <sup>2</sup> | 34                                     |         |         |       |         |         |
| при 100 мм/мин                              | Н/мм <sup>2</sup> | 33                                     |         |         |       |         |         |
| Относительное удлинение при разрыве (23 °С) |                   |  |         |         |       |         |         |
| при 50 мм/мин                               | %                 | >7,5                                   |         |         |       |         |         |
| при 100 мм/мин                              | %                 | >7,5                                   |         |         |       |         |         |
| Минимальная длительная прочность, MRS       | МПа               | 10,0                                   |         |         |       |         |         |

\*Продукция соответствует санитарно-эпидемиологическим и гигиеническим требованиям, что подтверждено свидетельством о государственной регистрации.

## Труба, армированная стекловолокном, PN 25



| Артикул | Размер   | м/уп. |
|---------|----------|-------|
| 03450   | 20x3,4   | 100   |
| 03451   | 25x4,2   | 100   |
| 03452   | 32x5,4   | 60    |
| 03453   | 40x6,7   | 40    |
| 03454   | 50x8,3   | 24    |
| 03455   | 63x10,5  | 16    |
| 03456   | 75x12,5  | 12    |
| 03457   | 90x15    | 8     |
| 03458   | 110x18,3 | 4     |

■ Трубы AQUALINK\* изготовлены из полипропилена рандом сополимера тип-3, армированы стекловолокном и имеют стандартное размерное отношение (SDR) 6.

■ Применяются в системах отопления, горячего и холодного хозяйственно-питьевого водоснабжения.

■ Благодаря увеличенным показателям прочности и сопротивляемости воздействию давления и температуры, которые характерны для изделий данного вида, полипропиленовые трубы, армированные стекловолокном с SDR 6, пользуются особой популярностью при монтаже систем отопления и горячего водоснабжения.

■ Трубы, армированные стекловолокном, AQUALINK обладают высокими качественными показателями, такими как шумо- и светоизоляция, повышенная эластичность и устойчивость к пониженным температурам, вследствие чего увеличивается срок службы системы.

### ТЕХНИЧЕСКИЕ ХАРАКТЕРИСТИКИ

| Характеристика                              | Ед. изм.          | Значение характеристики для артикулов: |         |         |       |         |       |         |       |         |
|---|-------------------|--|---------|---------|-------|---------|-------|---------|-------|---------|
|   |                   | 03450                                  | 03451   | 03452   | 03453 | 03454   | 03455 | 03456   | 03457 | 03458   |
| Внешний диаметр                             | мм                | 20                                     | 25      | 32      | 40    | 50      | 63    | 75      | 90    | 110     |
| Допуск диаметра                             | мм                | +0,3                                   |         |         | +0,4  | +0,5    | +0,6  | +0,7    | +0,9  | +1,0    |
| Толщина стенки                              | мм                | 3,4                                    | 4,2     | 5,4     | 6,7   | 8,3     | 10,5  | 12,5    | 15    | 18,3    |
| Допуск толщины стенки                       | мм                | +0,6                                   | +0,7    | +0,8    | +0,9  | +1,1    | +1,3  | +1,5    | +1,7  | +2,1    |
| Стандартное размерное отношение SDR         |                   | 6                                      |         |         |       |         |       |         |       |         |
| Номинальное давление (PN)                   | бар               | 2,5 (25)                               |         |         |       |         |       |         |       |         |
| Время остывания после сварки                | сек (мин)         | 120 (2)                                | 180 (3) | 240 (4) |       | 300 (5) |       | 360 (6) |       | 480 (8) |
| Температура плавления                       | °С                | >146                                   |         |         |       |         |       |         |       |         |
| Коэффициент линейного расширения            | °С <sup>-1</sup>  | 0,35 x 10 <sup>-4</sup>                |         |         |       |         |       |         |       |         |
| Удельная теплоемкость                       | кДж/кг*°С         | 1,73                                   |         |         |       |         |       |         |       |         |
| Температура деформации под нагрузкой        |                   |  |         |         |       |         |       |         |       |         |
| 1,8 Н/мм <sup>2</sup>                       | °С                | 44                                     |         |         |       |         |       |         |       |         |
| 0,45 Н/мм <sup>2</sup>                      | °С                | 72                                     |         |         |       |         |       |         |       |         |
| Предел текучести (23 °С)                    |                   |  |         |         |       |         |       |         |       |         |
| при 50 мм/мин                               | Н/мм <sup>2</sup> | 25                                     |         |         |       |         |       |         |       |         |
| при 100 мм/мин                              | Н/мм <sup>2</sup> | 27                                     |         |         |       |         |       |         |       |         |
| Прочность на разрыв (23 °С)                 |                   |  |         |         |       |         |       |         |       |         |
| при 50 мм/мин                               | Н/мм <sup>2</sup> | 34                                     |         |         |       |         |       |         |       |         |
| при 100 мм/мин                              | Н/мм <sup>2</sup> | 33                                     |         |         |       |         |       |         |       |         |
| Относительное удлинение при разрыве (23 °С) |                   |  |         |         |       |         |       |         |       |         |
| при 50 мм/мин                               | %                 | >500                                   |         |         |       |         |       |         |       |         |
| при 100 мм/мин                              | %                 | >500                                   |         |         |       |         |       |         |       |         |
| Минимальная длительная прочность, MRS       | МПа               | 10,0                                   |         |         |       |         |       |         |       |         |

\*Продукция соответствует санитарно-эпидемиологическим и гигиеническим требованиям, что подтверждено свидетельством о государственной регистрации.

## МЕТАЛЛОПОЛИМЕРНЫЕ ТРУБЫ



- Сшитый полиэтилен РЕ-Хб
- Адгезивный слой
- Сваренная встык алюминиевая фольга
- Адгезивный слой

■ Металлополимерные трубы AQUALINK\* имеют многослойную структуру со средним слоем, состоящим из сваренной встык алюминиевой фольги.

■ Наружный и внутренний слои выполнены из сшитого полиэтилена РЕ-Хб. Слои соединяются между собой с помощью адгезива, который не позволяет трубе расслаиваться.

■ Применяются в системах горячего и холодного хозяйственно-питьевого водоснабжения.

■ Благодаря материалу, из которого изготовлено изделие, обеспечивается полное отсутствие коррозионных процессов – это позволяет говорить о повышенных прочностных характеристиках изделия.

■ Разнообразие подходящих к металлополимерным трубам соединительных фитингов AQUALINK (представлены в предыдущих разделах каталога) позволяет образовывать единые трубопроводные системы любой сложности.

| Класс эксплуатации | T <sub>раб.</sub> , °C | Время при T <sub>раб.</sub> , лет | T <sub>макс.</sub> , °C | Время при T <sub>макс.</sub> , лет | T <sub>авар.</sub> , °C | Время при T <sub>авар.</sub> , час | Область применения  |
|--------------------|------------------------|-----------------------------------|-------------------------|------------------------------------|-------------------------|------------------------------------|---|
| 1                  | 60                     | 49                                | 80                      | 1                                  | 95                      | 100                                | Горячее водоснабжение (60 °C)   |
| 2                  | 70                     | 49                                | 80                      | 1                                  | 95                      | 100                                | Горячее водоснабжение (70 °C)   |
| 4                  | 20<br>40<br>60         | 2,5<br>20<br>25                   | 70                      | 2,5                                | 100                     | 100                                | Высокотемпературное<br>напольное отопление.<br>Низкотемпературное<br>отопление отопительными<br>приборами |
| 5                  | 20<br>60<br>80         | 14<br>25<br>10                    | 90                      | 1                                  | 100                     | 100                                | Высокотемпературное<br>отопление отопительными<br>приборами   |
| XB                 | 20                     | 50                                | -                       | -                                  | -                       | -                                  | Холодное водоснабжение  |



| Артикул | Обозначение | м/уп. |
|---------|-------------|-------|
| 01308   | 16x2,0      | 100 м |
| 01309   | 16x2,0      | 200 м |
| 01302   | 20x2,0      | 100 м |
| 01304   | 26x3,0      | 100 м |

\*Продукция соответствует санитарно-эпидемиологическим и гигиеническим требованиям, что подтверждено свидетельством о государственной регистрации.

**ТЕХНИЧЕСКИЕ ХАРАКТЕРИСТИКИ**

| Характеристика   | Ед. изм.        | Значение характеристики для артикулов: |       |       |       |
|--|-----------------|--|-------|-------|-------|
|  |                 | 01308                                  | 01309 | 01302 | 01304 |
| Внешний диаметр  | мм              | 16                                     |       | 20    | 26    |
| Внутренний диаметр   | мм              | 12                                     |       | 16    | 20    |
| Толщина стенки   | мм              | 2,0                                    |       |       | 3,0   |
| Толщина слоя алюминия                                      | мм              | 0,23                                   |       |       |       |
| Номинальное давление (PN)                                  | МПа (бар)       | 1 (10)                                 |       |       |       |
| Температура рабочей среды максимальная                     | °С              | 95                                     |       |       |       |
| Длина бухты  | м               | 100                                    | 200   | 100   | 100   |
| Коэффициент линейного расширения                           | К <sup>-1</sup> | 0,26*10 <sup>-4</sup>                  |       |       |       |
| Коэффициент теплопроводности                               | Вт/(м*К)        | 0,43                                   |       |       |       |
| Метод сшивки полиэтилена                                   |                 | силановая сшивка                       |       |       |       |
| Срок службы при соблюдении паспортных условий эксплуатации | лет             | до 50                                  |       |       |       |



## PE-Xa и PE-Xb ТРУБЫ ДЛЯ ОТОПЛЕНИЯ



■ Трубы напорные AQUALINK из сшитого полиэтилена PE-X изготавливаются из полиэтилена низкого давления методом сшивания его линейных молекул, тип сшивки пероксидный и силановый.

■ Предназначены для создания систем высокотемпературного водяного отопления (класс эксплуатации 5 по ГОСТ 32415-2013).

■ Благодаря структуре материала, из которого изготовлено изделие, удастся достичь более высоких показателей сопротивления гидростатическому напряжению в широком интервале температур эксплуатации, в сравнении с PE-RT трубой.

| Артикул | Обозначение       | м/уп. |
|---------|-------------------|-------|
| 01230   | PE-Xa EVON 16x2,0 | 200 м |
| 01233   | PE-Xa EVON 16x2,2 | 200 м |
| 01236   | PE-Xa EVON 20x2,0 | 200 м |
| 01238   | PE-Xa EVON 20x2,8 | 200 м |

| Артикул | Обозначение       | м/уп. |
|---------|-------------------|-------|
| 01211   | PE-Xb EVON 16x2,0 | 200 м |
| 01214   | PE-Xb EVON 20x2,0 | 200 м |

| Класс эксплуатации | T <sub>раб.</sub> , °C | Время при T <sub>раб.</sub> , лет | T <sub>макс.</sub> , °C | Время при T <sub>макс.</sub> , лет | T <sub>авар.</sub> , °C | Время при T <sub>авар.</sub> , час | Область применения                                    |
|--------------------|------------------------|-----------------------------------|-------------------------|------------------------------------|-------------------------|------------------------------------|---|
| 5                  | 20<br>60<br>80         | 14<br>25<br>10                    | 90                      | 4                                  | 100                     | 100                                | Высокотемпературное отопление отопительными приборами |

### ТЕХНИЧЕСКИЕ ХАРАКТЕРИСТИКИ

| Характеристика   | Ед. изм.        | Значение характеристик для артикулов |       |       |       |           |       |
|--|-----------------|--------------------------------------|-------|-------|-------|-----------|-------|
|  |                 | 01230                                | 01233 | 01236 | 01238 | 01211     | 01214 |
| Метод сшивки   | -               | пероксидный                          |       |       |       | силановый |       |
| Внешний диаметр  | мм              | 16                                   |       | 20    |       | 16        | 20    |
| Внутренний диаметр   | мм              | 12                                   | 11,6  | 16    | 15,6  | 12        | 16    |
| Толщина стенки   | мм              | 2,0                                  | 2,2   | 2,0   | 2,8   | 2,0       | 2,0   |
| Стандартное размерное отношение SDR                                  | -               | 9                                    | 7,4   | 11    | 7,4   | 9         | 7,4   |
| Максимальная температура   | °C              | 90                                   |       |       |       |           |       |
| Длина бухты  | м               | 200                                  |       |       |       |           |       |
| Коэффициент линейного теплового расширения                           | K <sup>-1</sup> | 0,024                                |       |       |       |           |       |
| Коэффициент теплопроводности   | Вт / (м*K)      | 0,38                                 |       |       |       |           |       |
| Срок службы при соблюдении паспортных условий монтажа и эксплуатации | лет             | 50                                   |       |       |       |           |       |

## PE-RT ТРУБЫ ДЛЯ ОТОПЛЕНИЯ



| Артикул | Обозначение | м/уп. |
|---------|-------------|-------|
| 03937   | 16x2,0      | 200   |
| 03938   | 16x2,0      | 100   |
| 04858   | 20x2,0      | 200   |
| 04859   | 20x2,0      | 100   |

| Класс эксплуатации | T <sub>раб.</sub> , °C | Время при T <sub>раб.</sub> , лет | T <sub>макс.</sub> , °C | Время при T <sub>макс.</sub> , лет | T <sub>авар.</sub> , °C | Время при T <sub>авар.</sub> , час | Область применения   |
|--------------------|------------------------|-----------------------------------|-------------------------|------------------------------------|-------------------------|------------------------------------|--|
| 4                  | 20<br>40<br>60         | 2,5<br>20<br>25                   | 70                      | 2,5                                | 100                     | 100                                | Высокотемпературное напольное отопление.<br>Низкотемпературное отопление отопительными приборами |

■ Трубы напорные AQUALINK из полиэтилена повышенной термостойкости PE-RT изготавливаются из этилен-октенowego сополимера, обладающего уникальной молекулярной структурой с контролируемым распределением боковых цепей.

■ Предназначены для создания систем водяного напольного отопления и низкотемпературного отопления отопительными приборами (класс эксплуатации 4 по ГОСТ 32415-2013).

■ Благодаря структуре материала из которого изготовлено изделие, удается достичь высоких показателей сопротивления гидростатическому напряжению в широком интервале температур эксплуатации.

■ В каталоге представлены другие комплектующие для системы «теплый пол»: коллекторные группы, насосно-смесительный узел, циркуляционные насосы, евроконусы и фиксирующие планки для монтажа труб.

### ТЕХНИЧЕСКИЕ ХАРАКТЕРИСТИКИ

| Характеристика   | Ед. изм.        | Значение характеристики для артикулов: |     |              |     |
|--|-----------------|--|-----|--------------|-----|
|  |                 | 03937, 03938                           |     | 04858, 04859 |     |
| Внешний диаметр  | мм              | 16                                     |     | 20           |     |
| Внутренний диаметр   | мм              | 12                                     |     | 16           |     |
| Толщина стенки   | мм              | 2,0                                    |     | 2,0          |     |
| Стандартное размерное отношение SDR                                  |                 | 8                                      |     | 10           |     |
| Длина бухты  | м               | 200                                    | 100 | 200          | 100 |
| Рабочая температура  | °C              | 0 ... +60                              |     |              |     |
| Коэффициент линейного теплового расширения                           | K <sup>-1</sup> | 2,0 x 10 <sup>-4</sup>                 |     |              |     |
| Коэффициент теплопроводности   | Вт / (м*K)      | 0,4                                    |     |              |     |
| Срок службы при соблюдении паспортных условий монтажа и эксплуатации | лет             | 50                                     |     |              |     |



# ГИБКАЯ ПОДВОДКА

К СОДЕРЖАНИЮ

# ГИБКАЯ ПОДВОДКА ДЛЯ ВОДЫ С ЛАТУННЫМИ ГАЙКАМИ



■ Гибкая подводка для воды AQUALINE\* предназначена для подсоединения бытовых и сантехнических приборов в системах горячего и холодного хозяйственно-питьевого водоснабжения.

■ Внутренняя трубка гибкого шланга изготовлена из этилен-пропиленового каучука СКЭП (EPDM), покрытого оплеткой из восьми стальных нитей (нержавеющая сталь 08X18H10 (AISI 304)). Концевая арматура (гайка и штуцер) выполнена из никелированной латуни LC59-2 (CW617N), а соединительный штуцер – из латуни LC59-3 (CW614N).

■ Благодаря использованию качественных материалов гибкая подводка AQUALINE отличается надежностью и долговечностью. Гарантийный срок службы изделия составляет семь лет.

■ В каталоге представлено три типа гибкой подводки для создания различных подсоединений: гайка-гайка, гайка-штуцер и парная гибкая подводка для смесителей с выходом M10.

## ТЕХНИЧЕСКИЕ ХАРАКТЕРИСТИКИ

| Характеристика                         | Ед. изм.  | Значение характеристики для артикулов: |  |                                 |
|--|-----------|--|--|---------------------------------|
|  |           | 02355, 01412-01416, 01418-01425, 02356 | 02357, 01426-01430, 01432-01439, 02358 | 01440-01444, 01446-01448, 02359 |
| Номинальное давление (PN)              | МПа (бар) | 1,0 (10)                               |  |                                 |
| Максимальное давление                  | МПа (бар) | 2,0 (20)                               |  |                                 |
| Максимальная температура рабочей среды | °C        | +100                                   |  |                                 |
| Присоединительная резьба               | дюйм      | вн ½" x вн ½"                          | вн ½" x нар ½"                         | вн ½" x M10                     |
| Средний срок службы                    | лет       | 10                                     |  |                                 |
| Внутренний диаметр резинового шланга   | мм        | 8,5 ± 0,5                              |  |                                 |
| Наружный диаметр шланга в оплетке      | мм        | 12,5 ± 0,5                             |  |                                 |

\*Продукция изготовлена в соответствии с техническим регламентом Таможенного союза, что подтверждено декларацией о соответствии.

**Гибкая подводка для воды с латунной гайкой, вн-вн**

| Артикул | Обозначение |      | Размеры, мм |
|---------|-------------|------|-------------|
|         | вн          | вн   | A           |
| 02355   | 1/2"        | 1/2" | 200         |
| 01412   | 1/2"        | 1/2" | 300         |
| 01413   | 1/2"        | 1/2" | 400         |
| 01414   | 1/2"        | 1/2" | 500         |
| 01415   | 1/2"        | 1/2" | 600         |
| 01416   | 1/2"        | 1/2" | 800         |
| 01418   | 1/2"        | 1/2" | 1000        |
| 01419   | 1/2"        | 1/2" | 1200        |
| 01420   | 1/2"        | 1/2" | 1500        |
| 01421   | 1/2"        | 1/2" | 1800        |
| 01422   | 1/2"        | 1/2" | 2000        |
| 01423   | 1/2"        | 1/2" | 2500        |
| 01424   | 1/2"        | 1/2" | 3000        |
| 01425   | 1/2"        | 1/2" | 3500        |
| 02356   | 1/2"        | 1/2" | 4000        |

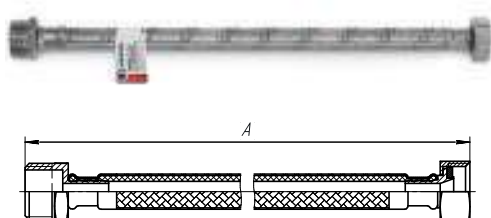
**Гибкая подводка для воды с латунной гайкой, вн-нар**

| Артикул | Обозначение |      | Размеры, мм |
|---------|-------------|------|-------------|
|         | вн          | нар  | A           |
| 02357   | 1/2"        | 1/2" | 200         |
| 01426   | 1/2"        | 1/2" | 300         |
| 01427   | 1/2"        | 1/2" | 400         |
| 01428   | 1/2"        | 1/2" | 500         |
| 01429   | 1/2"        | 1/2" | 600         |
| 01430   | 1/2"        | 1/2" | 800         |
| 01432   | 1/2"        | 1/2" | 1000        |
| 01433   | 1/2"        | 1/2" | 1200        |
| 01434   | 1/2"        | 1/2" | 1500        |
| 01435   | 1/2"        | 1/2" | 1800        |
| 01436   | 1/2"        | 1/2" | 2000        |
| 01437   | 1/2"        | 1/2" | 2500        |
| 01438   | 1/2"        | 1/2" | 3000        |
| 01439   | 1/2"        | 1/2" | 3500        |
| 02358   | 1/2"        | 1/2" | 4000        |

**Гибкая подводка для смесителя с латунной гайкой**

| Артикул | Обозначение |     | Размеры, мм |
|---------|-------------|-----|-------------|
|         | вн          | нар | A           |
| 01440   | 1/2"        | M10 | 300         |
| 01441   | 1/2"        | M10 | 400         |
| 01442   | 1/2"        | M10 | 500         |
| 01443   | 1/2"        | M10 | 600         |
| 01444   | 1/2"        | M10 | 800         |
| 01446   | 1/2"        | M10 | 1000        |
| 01447   | 1/2"        | M10 | 1200        |
| 01448   | 1/2"        | M10 | 1500        |
| 02359   | 1/2"        | M10 | 2000        |

# ГИБКАЯ ПОДВОДКА ДЛЯ ВОДЫ С ГАЙКАМИ ИЗ НЕРЖАВЕЮЩЕЙ СТАЛИ

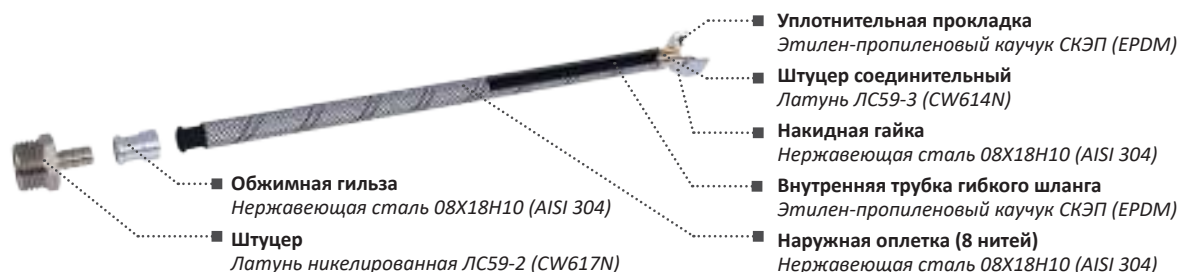

■ Гибкая подводка для воды AQUALINE\* предназначена для подсоединения бытовых и сантехнических приборов в системах горячего и холодного хозяйственно-питьевого водоснабжения.

■ Внутренняя трубка гибкого шланга изготовлена из этилен-пропиленового каучука СКЭП (EPDM), покрытого оплеткой из восьми стальных нитей (нержавеющая сталь 08X18H10 (AISI 304)). Штуцеры (в т. ч. штуцеры M10 для смесителя) выполнены из никелированной латуни LC59-2 (CW617N), гайки – из нержавеющей стали 08X18H10 (AISI 304), а соединительный штуцер – из латуни LC59-3 (CW614N).

■ Благодаря использованию качественных материалов, гибкая подводка AQUALINE отличается надежностью и долговечностью. Гарантийный срок службы изделия составляет семь лет.

■ В каталоге представлено три типа гибкой подводки для создания различных подсоединений: гайка-гайка, гайка-штуцер и парная гибкая подводка для смесителей с выходом M10.

## ТЕХНИЧЕСКИЕ ХАРАКТЕРИСТИКИ

| Характеристика                         | Ед. изм.  | Значение характеристики для артикулов: |                |             |
|--|-----------|--|----------------|-------------|
|  |           | 04800-04814                            | 04815-04829    | 04830-04838 |
| Номинальное давление (PN)              | МПа (бар) | 1,0 (10)                               |                |             |
| Максимальное давление                  | МПа (бар) | 2,0 (20)                               |                |             |
| Максимальная температура рабочей среды | °C        | +100                                   |                |             |
| Присоединительная резьба               | дюйм      | вн ½" x вн ½"                          | вн ½" x нар ½" | вн ½" x M10 |
| Средний срок службы                    | лет       | 10                                     |                |             |
| Внутренний диаметр резинового шланга   | мм        | 8,5 ± 0,5                              |                |             |
| Наружный диаметр шланга в оплетке      | мм        | 12,5 ± 0,5                             |                |             |
| Гарантийный срок                       | лет       | 7                                      |                |             |

\*Продукция изготовлена в соответствии с техническим регламентом Таможенного союза, что подтверждено декларацией о соответствии.

### Гибкая подводка для воды со стальной гайкой, вн-вн

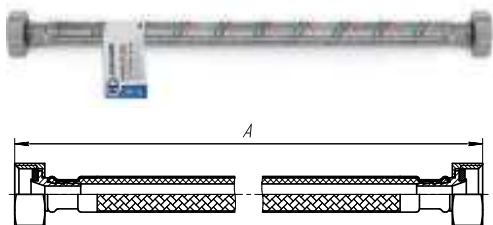

| Артикул | Обозначение |    | Размеры, мм |
|---------|-------------|----|-------------|
|         | вн          | вн | A           |
| 04800   | ½"          | ½" | 200         |
| 04801   | ½"          | ½" | 300         |
| 04802   | ½"          | ½" | 400         |
| 04803   | ½"          | ½" | 500         |
| 04804   | ½"          | ½" | 600         |
| 04805   | ½"          | ½" | 800         |
| 04806   | ½"          | ½" | 1000        |
| 04807   | ½"          | ½" | 1200        |
| 04808   | ½"          | ½" | 1500        |
| 04809   | ½"          | ½" | 1800        |
| 04810   | ½"          | ½" | 2000        |
| 04811   | ½"          | ½" | 2500        |
| 04812   | ½"          | ½" | 3000        |
| 04813   | ½"          | ½" | 3500        |
| 04814   | ½"          | ½" | 4000        |

### Гибкая подводка для воды со стальной гайкой, вн-нар

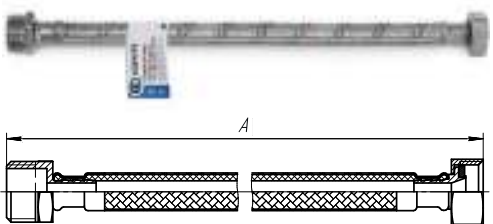

| Артикул | Обозначение |     | Размеры, мм |
|---------|-------------|-----|-------------|
|         | вн          | нар | A           |
| 04815   | ½"          | ½"  | 200         |
| 04816   | ½"          | ½"  | 300         |
| 04817   | ½"          | ½"  | 400         |
| 04818   | ½"          | ½"  | 500         |
| 04819   | ½"          | ½"  | 600         |
| 04820   | ½"          | ½"  | 800         |
| 04821   | ½"          | ½"  | 1000        |
| 04822   | ½"          | ½"  | 1200        |
| 04823   | ½"          | ½"  | 1500        |
| 04824   | ½"          | ½"  | 1800        |
| 04825   | ½"          | ½"  | 2000        |
| 04826   | ½"          | ½"  | 2500        |
| 04827   | ½"          | ½"  | 3000        |
| 04828   | ½"          | ½"  | 3500        |
| 04829   | ½"          | ½"  | 4000        |

### Гибкая подводка для смесителя со стальной гайкой



| Артикул | Обозначение |     | Размеры, мм |
|---------|-------------|-----|-------------|
|         | вн          | нар | A           |
| 04830   | ½"          | M10 | 300         |
| 04831   | ½"          | M10 | 400         |
| 04832   | ½"          | M10 | 500         |
| 04833   | ½"          | M10 | 600         |
| 04834   | ½"          | M10 | 800         |
| 04835   | ½"          | M10 | 1000        |
| 04836   | ½"          | M10 | 1200        |
| 04837   | ½"          | M10 | 1500        |
| 04838   | ½"          | M10 | 2000        |

# ГИБКАЯ ПОДВОДКА ДЛЯ ВОДЫ С НЕЙЛОНОВОЙ ОПЛЕТКОЙ И ПВХ ПОКРЫТИЕМ

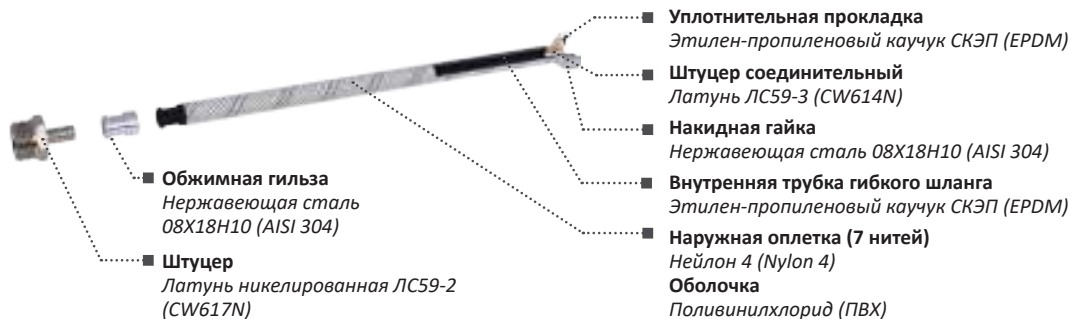

- Гибкая подводка для воды AQUALINE\* с ПВХ покрытием предназначена для присоединения к трубопроводам системы водоснабжения приборов сантехнического назначения, а также бытовых приборов.
- Внутренняя трубка гибкого шланга изготовлена из этилен-пропиленового каучука СКЭП (EPDM) имеет оплетку из семи нейлоновых нитей, покрытых ПВХ. Штуцеры (в т. ч. штуцеры M10 для смесителя) выполнены из латуни ЛС59-2 (CW617N), гайки выполнены из нержавеющей стали 08X18N10 (AISI 304), а соединительный штуцер – из латуни ЛС59-3 (CW614N).

- В ассортиментной линейке представлены длины от 0,3 до 4 метров (для смесителя от 0,3 до 2 метров). Благодаря повышенной эластичности данного вида гибкой подводки обеспечивается легкость монтажа даже в труднодоступных местах установки. Гарантийный срок службы изделия составляет два года.
- В каталоге представлено три типа гибкой подводки для создания различных подсоединений: гайка-гайка, гайка-штуцер и парная гибкая подводка для смесителей с выходом M10.

## ТЕХНИЧЕСКИЕ ХАРАКТЕРИСТИКИ

| Характеристика                        | Ед. изм.  | Значение |
|---------------------------------------|-----------|----------|
| Номинальное давление (PN)             | МПа (бар) | 0,5 (5)  |
| Максимальное давление                 | МПа (бар) | 0,8 (8)  |
| Максимальная рабочая температура      | °C        | +90      |
| Присоединительная резьба              | дюйм      | ½"       |
| Средний срок службы                   | лет       | 7        |
| Внутренний диаметр резинового шланга  | мм        | 8,3      |
| Наружный диаметр шланга в оплетке     | мм        | 12,5     |
| Условный проход по ГОСТ 28338-89 (DN) | -         | 15       |
| Диаметр нитей оплетки                 | мм        | 0,21     |
| Количество нитей в оплетке            | шт        | 7        |

\*Продукция изготовлена в соответствии с техническим регламентом Таможенного союза, что подтверждено декларацией о соответствии.



### Гибкая подводка для воды нейлон / ПВХ, вн-вн



| Артикул | Обозначение |    | Размеры, мм |
|---------|-------------|----|-------------|
|         | вн          | вн | А           |
| 04860   | ½"          | ½" | 300         |
| 04861   | ½"          | ½" | 400         |
| 04862   | ½"          | ½" | 500         |
| 04863   | ½"          | ½" | 600         |
| 04864   | ½"          | ½" | 800         |
| 04865   | ½"          | ½" | 1000        |
| 04866   | ½"          | ½" | 1200        |
| 04867   | ½"          | ½" | 1500        |
| 04868   | ½"          | ½" | 2000        |
| 04869   | ½"          | ½" | 2500        |
| 04870   | ½"          | ½" | 3000        |
| 04871   | ½"          | ½" | 3500        |
| 04872   | ½"          | ½" | 4000        |

### Гибкая подводка для воды нейлон / ПВХ, вн-нар



| Артикул | Обозначение |     | Размеры, мм |
|---------|-------------|-----|-------------|
|         | вн          | нар | А           |
| 04873   | ½"          | ½"  | 300         |
| 04874   | ½"          | ½"  | 400         |
| 04875   | ½"          | ½"  | 500         |
| 04876   | ½"          | ½"  | 600         |
| 04877   | ½"          | ½"  | 800         |
| 04878   | ½"          | ½"  | 1000        |
| 04879   | ½"          | ½"  | 1200        |
| 04880   | ½"          | ½"  | 1500        |
| 04881   | ½"          | ½"  | 2000        |
| 04882   | ½"          | ½"  | 2500        |
| 04883   | ½"          | ½"  | 3000        |
| 04884   | ½"          | ½"  | 3500        |
| 04885   | ½"          | ½"  | 4000        |

### Гибкая подводка для смесителя нейлон / ПВХ

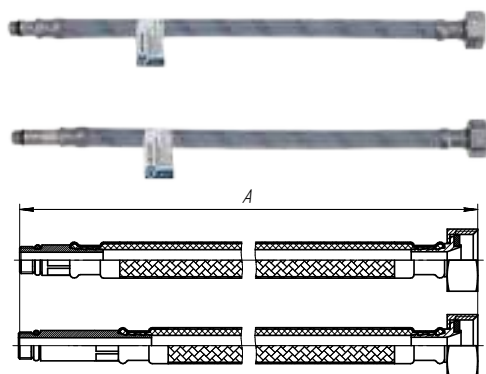

| Артикул | Обозначение |     | Размеры, мм |
|---------|-------------|-----|-------------|
|         | вн          | нар | А           |
| 04886   | ½"          | M10 | 300         |
| 04887   | ½"          | M10 | 400         |
| 04888   | ½"          | M10 | 500         |
| 04889   | ½"          | M10 | 600         |
| 04890   | ½"          | M10 | 800         |
| 04891   | ½"          | M10 | 1000        |
| 04892   | ½"          | M10 | 1200        |
| 04893   | ½"          | M10 | 1500        |
| 04894   | ½"          | M10 | 2000        |

# ГИБКАЯ ПОДВОДКА ДЛЯ ВОДЫ С ЛАТУННЫМИ ГАЙКАМИ "ГИГАНТ"



■ Гибкая подводка для воды AQUALINE\* «Гигант» используется для присоединения к трубопроводам системы водоснабжения сантехнической арматуры, приборов сантехнического назначения и бытовых приборов.

■ Также применяется для насосов, гидрофорных блоков, уравнительных резервуаров и пр. гидравлического оборудования. Для удобства монтажа подводка с диаметром присоединения 1" представлена в двух исполнениях – прямое и угловое.

■ Внутренняя трубка гибкого шланга изготовлена из этилен-пропиленового каучука СКЭП (EPDM), покрытого оплеткой из стальных нитей (нержавеющая сталь 08X18H10 (AISI 304)). Концевая арматура (гайка и штуцер) выполнена из никелированной латуни LC59-2 (CW617N).

■ В ассортиментной линейке представлена подводка «Гигант» с присоединительной резьбой размеров ½", ¾" (диаметр шланга в оплетке – 19 мм), 1" и 1" угловой (диаметр шланга в оплетке – 32 мм). Гарантийный срок службы изделия составляет семь лет.

## ТЕХНИЧЕСКИЕ ХАРАКТЕРИСТИКИ

| Наименование                              | Ед. изм.  | Значение  |    |    |
|---|-----------|-----------|----|----|
| Номинальное давление (PN)                 | МПа (бар) | 1,0 (10)  |    |    |
| Максимальное давление                     | МПа (бар) | 1,4 (14)  |    |    |
| Присоединительная резьба                  | дюйм      | ½"        | ¾" | 1" |
| Средний срок службы                       | лет       | 10        |    |    |
| Внутренний диаметр резинового шланга      | мм        | 13        |    | 24 |
| Наружный диаметр шланга в оплетке         | мм        | 19        |    | 32 |
| Условный проход по ГОСТ 28338-89 (DN)     | -         | 15        | 20 | 25 |
| Разница предельных рабочих температур     | °С        | 0 ... +90 |    |    |
| Диаметр нитей оплетки                     | мм        | 0,18      |    |    |
| Количество нитей в оплетке                | шт        | 8         |    | 9  |
| Рекомендуемый максимальный момент затяжки | Н·м       | 10        |    |    |

\*Продукция изготовлена в соответствии с техническим регламентом Таможенного союза, что подтверждено декларацией о соответствии.

### Гибкая подводка для воды "Гигант", вн-вн



### Гибкая подводка для воды "Гигант", вн-нар

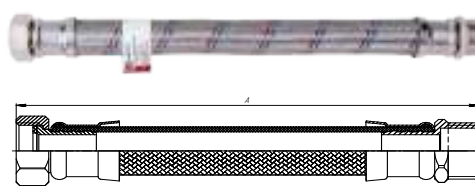

| Артикул | Обозначение |    | Размеры, мм<br>А |
|---------|-------------|----|------------------|
|         | вн          | вн |                  |
| 04930   | ½"          | ½" | 300              |
| 04931   | ½"          | ½" | 400              |
| 04932   | ½"          | ½" | 500              |
| 04933   | ½"          | ½" | 600              |
| 04934   | ½"          | ½" | 800              |
| 04935   | ½"          | ½" | 1000             |
| 04936   | ½"          | ½" | 1200             |
| 04937   | ½"          | ½" | 1500             |
| 04946   | ¾"          | ¾" | 300              |
| 04947   | ¾"          | ¾" | 400              |
| 04948   | ¾"          | ¾" | 500              |
| 04949   | ¾"          | ¾" | 600              |
| 04950   | ¾"          | ¾" | 800              |
| 04951   | ¾"          | ¾" | 1000             |
| 04952   | ¾"          | ¾" | 1200             |
| 04953   | ¾"          | ¾" | 1500             |
| 04962   | 1"          | 1" | 400              |
| 04963   | 1"          | 1" | 500              |
| 04964   | 1"          | 1" | 600              |
| 04965   | 1"          | 1" | 800              |
| 04966   | 1"          | 1" | 1000             |
| 04967   | 1"          | 1" | 1200             |
| 04968   | 1"          | 1" | 1500             |

| Артикул | Обозначение |     | Размеры, мм<br>А |
|---------|-------------|-----|------------------|
|         | вн          | нар |                  |
| 04938   | ½"          | ½"  | 300              |
| 04939   | ½"          | ½"  | 400              |
| 04940   | ½"          | ½"  | 500              |
| 04941   | ½"          | ½"  | 600              |
| 04942   | ½"          | ½"  | 800              |
| 04943   | ½"          | ½"  | 1000             |
| 04944   | ½"          | ½"  | 1200             |
| 04945   | ½"          | ½"  | 1500             |
| 04954   | ¾"          | ¾"  | 300              |
| 04955   | ¾"          | ¾"  | 400              |
| 04956   | ¾"          | ¾"  | 500              |
| 04957   | ¾"          | ¾"  | 600              |
| 04958   | ¾"          | ¾"  | 800              |
| 04959   | ¾"          | ¾"  | 1000             |
| 04960   | ¾"          | ¾"  | 1200             |
| 04961   | ¾"          | ¾"  | 1500             |
| 04969   | 1"          | 1"  | 400              |
| 04970   | 1"          | 1"  | 500              |
| 04971   | 1"          | 1"  | 600              |
| 04972   | 1"          | 1"  | 800              |
| 04973   | 1"          | 1"  | 1000             |
| 04974   | 1"          | 1"  | 1200             |
| 04975   | 1"          | 1"  | 1500             |

### Гибкая подводка для воды "Гигант", угловая, вн-вн



| Артикул | Обозначение |    | Размеры, мм<br>А |
|---------|-------------|----|------------------|
|         | вн          | вн |                  |
| 04976   | 1"          | 1" | 500              |
| 04977   | 1"          | 1" | 600              |
| 04978   | 1"          | 1" | 800              |
| 04979   | 1"          | 1" | 1000             |

### Гибкая подводка для воды "Гигант", угловая, вн-нар



| Артикул | Обозначение |     | Размеры, мм<br>А |
|---------|-------------|-----|------------------|
|         | вн          | нар |                  |
| 04980   | 1"          | 1"  | 500              |
| 04981   | 1"          | 1"  | 600              |
| 04982   | 1"          | 1"  | 800              |
| 04983   | 1"          | 1"  | 1000             |

# ШЛАНГИ ДЛЯ СТИРАЛЬНЫХ И ПОСУДОМОЕЧНЫХ МАШИН

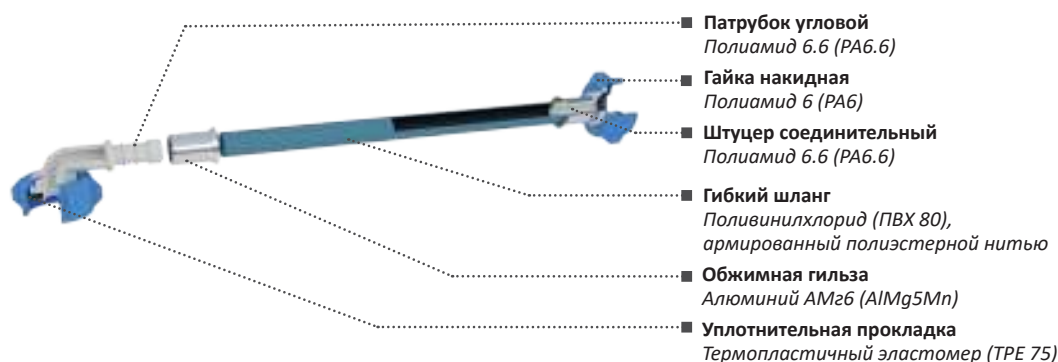

■ Сливные и заливные шланги AQUALINE используются для подачи и слива воды из стиральных и (или) посудомоечных машин. Заливные шланги выполнены из высокопрочного серого поливинилхлорида, армированы полиэстерной нитью. Сливные шланги – из полипропилена с патрубками из термоэластопласта.

■ Заливные шланги выдерживают давление воды до 10 бар и подходят для всех видов стиральных и посудомоечных машин. В ассортиментной линейке сливных и заливных шлангов представлены длины от 1 до 5 метров.

■ Шланги поставляются в индивидуальной упаковке, на которую нанесена вся необходимая информация для продажи товара конечному покупателю, в т.ч. штрихкод.

■ Шланги поставляются в комплекте с двумя прокладками диаметрами 12 мм.

■ Срок службы изделия составляет десять лет.

## Сливные шланги

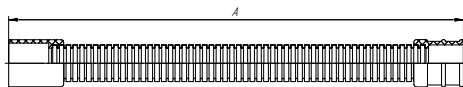

| Артикул | Обозначение |    | Размеры, мм |
|---------|-------------|----|-------------|
|         | вн          | вн | А           |
| 01550   | 20          | 20 | 1000        |
| 01551   | 20          | 20 | 1500        |
| 01552   | 20          | 20 | 2000        |
| 01553   | 20          | 20 | 2500        |
| 01554   | 20          | 20 | 3000        |
| 01555   | 20          | 20 | 3500        |
| 01556   | 20          | 20 | 4000        |
| 01557   | 20          | 20 | 4500        |
| 01558   | 20          | 20 | 5000        |

## ТЕХНИЧЕСКИЕ ХАРАКТЕРИСТИКИ

| Характеристика                        | Ед. изм. | Значение  |
|---------------------------------------|----------|-----------|
| Посадочный размер                     | мм       | 20        |
| Разница предельных рабочих температур | °С       | 0 ... +70 |
| Внутренний диаметр шланга             | мм       | 17        |
| Наружный диаметр шланга               | мм       | 21        |
| Срок службы изделия                   | лет      | 10        |

### Модульный сливной шланг (бухта)



#### ТЕХНИЧЕСКИЕ ХАРАКТЕРИСТИКИ

| Характеристика              | Ед. изм. | Значение |
|-----------------------------|----------|----------|
| Длина бухты                 | м        | 50       |
| Внутренний диаметр          | мм       | 19       |
| Диапазон рабочих температур | °С       | +2...+70 |
| Длина модульного отрезка    | см       | 50       |

### Наконечник для модульного сливного шланга



| Характеристика     | Ед. изм. | Значение |
|--------------------|----------|----------|
| Внутренний диаметр | мм       | 21       |

### Заливные шланги

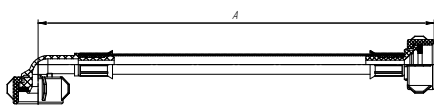

| Артикул | Обозначение |    | Размеры, мм |
|---------|-------------|----|-------------|
|         | ВН          | ВН | А           |
| 01560   | ¾"          | ¾" | 1000        |
| 01561   | ¾"          | ¾" | 1500        |
| 01562   | ¾"          | ¾" | 2000        |
| 01563   | ¾"          | ¾" | 2500        |
| 01564   | ¾"          | ¾" | 3000        |
| 01565   | ¾"          | ¾" | 3500        |
| 01566   | ¾"          | ¾" | 4000        |
| 01567   | ¾"          | ¾" | 4500        |
| 01568   | ¾"          | ¾" | 5000        |

#### ТЕХНИЧЕСКИЕ ХАРАКТЕРИСТИКИ

| Наименование                          | Ед. изм.  | Значение  |
|---------------------------------------|-----------|-----------|
| Номинальное давление (PN)             | МПа (бар) | 0,3 (3)   |
| Максимальное давление                 | МПа (бар) | 1,0       |
| Присоединительная резьба              | дюйм      | ¾"        |
| Разница предельных рабочих температур | °С        | 0 ... +25 |
| Условный проход по ГОСТ 28338-89 (DN) | -         | 15        |
| Внутренний диаметр резинового шланга  | мм        | 8,5       |
| Наружный диаметр шланга в оплетке     | мм        | 12,5      |
| Средний срок службы                   | лет       | 10        |

## ШЛАНГИ ДЛЯ ДУША

- Шланги для душа предназначены для подключения душевой насадки (лейки для душа) к смесителю. В каталоге представлено две серии шлангов: AQUALINE в блистере и «ЭКО» в прозрачной упаковке.
- Шланги AQUALINE поставляются в блистере и имеют два варианта исполнения: шланг ПВХ с механизмом поворота на 360° и шланг в стальной оплетке. Оба варианта представлены длинами 150, 175 и 200 см.
- Шланг для душа в стальной оплетке имеет хромовое покрытие и исполнение конуса, препятствующее его проворачиванию в держателе.
- Шланг ПВХ состоит из трех слоев поливинилхлорида (PVC) и имеет армирование нейлоновой нитью между внутренним и средним слоем. Шланг оснащен специаль-

ной втулкой, не позволяющей ему перекручиваться во время использования. Концевая арматура выполнена из хромированной латуни ЛС58-3.

- Шланги «ЭКО» представлены в трех вариантах исполнения концевой арматуры: конус имп (½") – имп (½"), конус имп (½") – рус (M22), рус (M22) – рус (M22).

■ Серия «ЭКО» является бюджетным аналогом основной линейки AQUALINE, ввиду оптимизации технических параметров изделий при сохранении всех функциональных характеристик.

- Шланги для душа поставляются в индивидуальной упаковке, на которую нанесена вся необходимая информация для продажи товара конечному покупателю, в т.ч. штрихкод для удобной реализации в розничных сетях.

### Шланг для душа (в блистере)

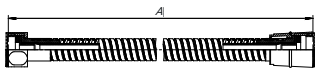

| Артикул | Обозначение |    | Размеры, см |
|---------|-------------|----|-------------|
|         | вн          | вн | А           |
| 01534   | ½"          | ½" | 150         |
| 05091   | ½"          | ½" | 175         |
| 05092   | ½"          | ½" | 200         |

### Шланг для душа ПВХ (в блистере)

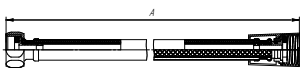

| Артикул | Обозначение |    | Размеры, см |
|---------|-------------|----|-------------|
|         | вн          | вн | А           |
| 05095   | ½"          | ½" | 150         |
| 05096   | ½"          | ½" | 175         |
| 05097   | ½"          | ½" | 200         |

### Шланг для душа "ЭКО" (в пакете)

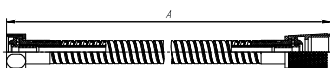

| Артикул | Обозначение |     | Размеры, см |
|---------|-------------|-----|-------------|
|         | вн          | вн  | А           |
| 01708   | ½"          | ½"  | 150         |
| 01709   | ½"          | M22 | 150         |
| 01710   | M22         | M22 | 150         |

## ТЕХНИЧЕСКИЕ ХАРАКТЕРИСТИКИ

| Характеристика                         | Ед. изм.  | Значение           |                           |                      |
|--|-----------|--------------------|---------------------------|----------------------|
|  |           | Шланг для душа ПВХ | Шланг для душа в блистере | Шланг для душа «ЭКО» |
| Присоединительные размеры              | G" / М    | ½"                 |                           | ½" ... М22           |
| Максимальное рабочее давление          | МПа (бар) | 1,5 (15)           |                           |                      |
| Номинальное давление (PN)              | МПа (бар) | 1 (10)             | 0,5 (5)                   |                      |
| Максимальная температура воды          | °С        | +95                |                           |                      |
| Внутренний диаметр резинового шланга   | мм        | 8,5                | 6                         |                      |
| Наружный диаметр шланга                | мм        | 14,5               | 14                        |                      |
| Пропускная способность, Kv (при 1 бар) | м3/час    | 0,84               | 0,54                      |                      |

## ЛЕЙКИ ДЛЯ ДУША

- Лейки для душа AQUALINE предназначены для распределения воды в душевой системе.
- Ассортимент представлен тремя позициями: с одним, с тремя и с пятью режимами работы.

- Душевые лейки выполнены из АБС-пластика (ABS), а сопла на крышке из бутадиен-нитрильного каучука (NBR).
- Каждая лейка имеет индивидуальную упаковку со штрихкодом и всей необходимой информацией для реализации через торговую сеть.

### Лейка для душа (в пакете)



| Артикул | Название                | Присоединительная резьба | Размеры, мм |    |     |
|---------|-------------------------|--------------------------|-------------|----|-----|
|         |                         |                          | А           | В  | С   |
| 04101   | Лейка для душа, 1 режим | ½"                       | 170         | 67 | 110 |

### Лейки для душа (в блистере)



| Артикул | Название                 | Присоединительная резьба | Размеры, мм |    |    |
|---------|--------------------------|--------------------------|-------------|----|----|
|         |                          |                          | А           | В  | С  |
| 04102   | Лейка для душа, 3 режима | ½"                       | 240         | 97 | 80 |

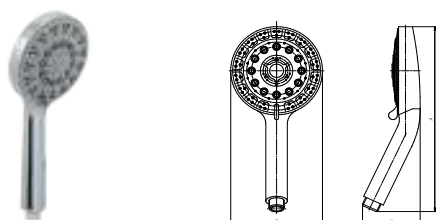

| Артикул | Название                  | Присоединительная резьба | Размеры, мм |     |    |
|---------|---------------------------|--------------------------|-------------|-----|----|
|         |                           |                          | А           | В   | С  |
| 04103   | Лейка для душа, 5 режимов | ½"                       | 240         | 110 | 90 |

### ТЕХНИЧЕСКИЕ ХАРАКТЕРИСТИКИ

| Характеристика                            | Ед. изм. | Значение |
|---|----------|----------|
| Присоединительная резьба                  | G"       | ½        |
| Условный проход по ГОСТ 28338-89 (DN)     | -        | 15       |
| Номинальное давление (PN)                 | МПа бар) | 1 (10)   |
| Разница предельных рабочих температур     | °С       | 2 ... 50 |
| Рекомендуемый максимальный момент затяжки | Н·м      | 1        |



## СИЛЬФОННАЯ ПОДВОДКА ДЛЯ ГАЗА



■ Сильфонная подводка для газа AQUALINK\* представляет собой рукав, выполненный из нержавеющей стали, и используется в качестве гибкого соединительного элемента для подачи природного и сжиженного газа к бытовым газовым плитам, отопительным котлам и другому оборудованию.

■ Рукав, гильза и накидная гайка выполнены из нержавеющей стали 08X18H10 (AISI 304). Уплотняющие прокладки – из паронита с добавлением асбеста, предотвращающего преждевременный износ элементов соединения. Допускается эксплуатация сильфонной подводки в рекомендованном диапазоне рабочих температур от -40 до +120 °С.

■ В каталоге представлено два вида сильфонной подводки для газа: гайка-гайка и гайка-штуцер с диапазонами длины от 30 см до 5 м.

■ Подводка соответствует требованиям Технического регламента ТР ТС 016/2011 «О безопасности аппаратов, работающих на газообразном топливе» и имеет сертификат ЕАЭС.

### ТЕХНИЧЕСКИЕ ХАРАКТЕРИСТИКИ

| Характеристика              | Ед. изм.  | Значение   |
|-----------------------------|-----------|------------|
| Диапазон рабочих температур | °С        | -40...+120 |
| Номинальное давление (PN)   | МПа (бар) | 1,0 (10)   |
| Максимальное давление       | МПа (бар) | 1,6 (16)   |

\*Продукция изготовлена в соответствии с техническим регламентом Таможенного союза, что подтверждено сертификатом соответствия ЕАЭС.

### Сильфонная подводка для газа, вн-вн



| Артикул | Обозначение |    | Размеры, мм<br>А |
|---------|-------------|----|------------------|
|         | вн          | вн |                  |
| 07004   | ½"          | ½" | 300              |
| 07005   | ½"          | ½" | 400              |
| 07006   | ½"          | ½" | 500              |
| 07007   | ½"          | ½" | 600              |
| 07008   | ½"          | ½" | 800              |
| 07009   | ½"          | ½" | 1000             |
| 07010   | ½"          | ½" | 1200             |
| 07011   | ½"          | ½" | 1500             |
| 07012   | ½"          | ½" | 1800             |
| 07013   | ½"          | ½" | 2000             |
| 07014   | ½"          | ½" | 2500             |
| 07015   | ½"          | ½" | 3000             |
| 07016   | ½"          | ½" | 4000             |
| 07017   | ½"          | ½" | 5000             |
| 07032   | ¾"          | ¾" | 400              |
| 07033   | ¾"          | ¾" | 500              |
| 07034   | ¾"          | ¾" | 600              |
| 07035   | ¾"          | ¾" | 800              |
| 07036   | ¾"          | ¾" | 1000             |
| 07037   | ¾"          | ¾" | 1200             |
| 07038   | ¾"          | ¾" | 1500             |
| 07039   | ¾"          | ¾" | 2000             |
| 07040   | ¾"          | ¾" | 2500             |
| 07041   | ¾"          | ¾" | 3000             |

### Сильфонная подводка для газа, вн-нар

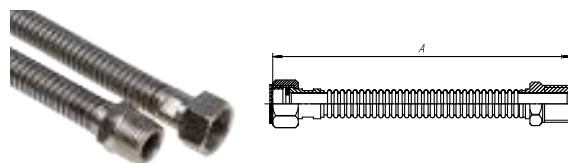

| Артикул | Обозначение |     | Размеры, мм<br>А |
|---------|-------------|-----|------------------|
|         | вн          | нар |                  |
| 07018   | ½"          | ½"  | 300              |
| 07019   | ½"          | ½"  | 400              |
| 07020   | ½"          | ½"  | 500              |
| 07021   | ½"          | ½"  | 600              |
| 07022   | ½"          | ½"  | 800              |
| 07023   | ½"          | ½"  | 1000             |
| 07024   | ½"          | ½"  | 1200             |
| 07025   | ½"          | ½"  | 1500             |
| 07026   | ½"          | ½"  | 1800             |
| 07027   | ½"          | ½"  | 2000             |
| 07028   | ½"          | ½"  | 2500             |
| 07029   | ½"          | ½"  | 3000             |
| 07030   | ½"          | ½"  | 4000             |
| 07031   | ½"          | ½"  | 5000             |
| 07042   | ¾"          | ¾"  | 400              |
| 07043   | ¾"          | ¾"  | 500              |
| 07044   | ¾"          | ¾"  | 600              |
| 07045   | ¾"          | ¾"  | 800              |
| 07046   | ¾"          | ¾"  | 1000             |
| 07047   | ¾"          | ¾"  | 1200             |
| 07048   | ¾"          | ¾"  | 1500             |
| 07049   | ¾"          | ¾"  | 2000             |
| 07050   | ¾"          | ¾"  | 2500             |
| 07051   | ¾"          | ¾"  | 3000             |

## ДИЭЛЕКТРИЧЕСКИЕ ВСТАВКИ (МУФТЫ)



■ Диэлектрическая вставка (муфта) AQUALINK является соединительным элементом газораспределительной системы.

■ Применяется в качестве изолирующей вставки в сети газораспределения и газопотребления для исключения возникновения блуждающих токов. Таким образом обеспечивается защита электронных компонентов газовых приборов и счетчиков.

■ Корпус диэлектрической муфты производится из полиамида с категорией стойкости к горению ПВ-0, вставки – из латуни ЛС58-3.

■ В каталоге представлены изделия с разными типами и присоединительными размерами резьб, позволяющими монтировать различные газораспределительные системы.

### ТЕХНИЧЕСКИЕ ХАРАКТЕРИСТИКИ

| Характеристика                                    | Ед. изм.  | Значение     |
|---|-----------|--------------|
| Номинальное давление (PN)                         | МПа (бар) | 0,005 (0,05) |
| Номинальные диаметры (DN)                         | мм        | 15, 20       |
| Присоединительная резьба                          | дюйм      | ½", ¾"       |
| Средний срок службы                               | лет       | 10           |
| Температура рабочей среды                         | °С        | -20 ... +80  |
| Электрическое сопротивление при напряжении 1000 В | МОм       | >5           |

### Диэлектрическая муфта для газа, вн-нар

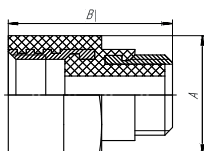

| Артикул | Обозначение |     | Размеры, мм |    |
|---------|-------------|-----|-------------|----|
|         | вн          | нар | А           | В  |
| 07000   | ½"          | ½"  | 24          | 45 |
| 07001   | ¾"          | ¾"  | 30          | 45 |

### Диэлектрическая муфта для газа, нар-нар

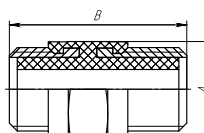

| Артикул | Обозначение |     | Размеры, мм |    |
|---------|-------------|-----|-------------|----|
|         | нар         | нар | А           | В  |
| 07002   | ½"          | ½"  | 31          | 43 |
| 07003   | ¾"          | ¾"  | 34,5        | 43 |

## ПОДВОДКА ПВХ ДЛЯ ГАЗА

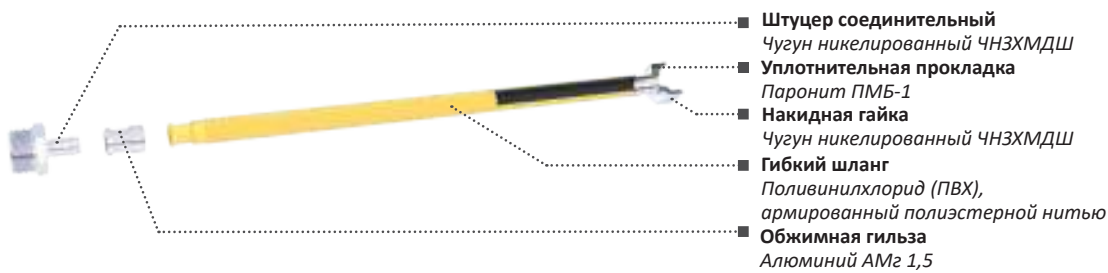

■ Подводка для газа ПВХ AQUALINK предназначена для подсоединения газового оборудования к источнику газоснабжения.

■ Шланг подводки выполнен из ПВХ и армирован полиэфирной нитью, гайки и штуцеры выполнены из сплава, предназначенного для работы в газовых средах (ЧНЗХМДШ с никелевым покрытием). Благодаря высокой эластичности подводки обеспечивается удобство монтажа изделия. Подводка комплектуется

паронитовыми уплотнительными кольцами и поставляется в индивидуальной упаковке со штрихкодом, в которую вложен паспорт изделия.

■ Допускается эксплуатация подводки в рекомендованном диапазоне рабочих температур от -10 до +70 °С.

■ В каталоге представлено два вида ПВХ подводки для газа: гайка-гайка и гайка-штуцер с диапазонами длины от 0,3 до 5 метров.

### ТЕХНИЧЕСКИЕ ХАРАКТЕРИСТИКИ

| Характеристика                        | Ед. изм.  | Значение    |    |
|---------------------------------------|-----------|-------------|----|
| Присоединительная резьба              | G"        | ½           | ¾  |
| Условный проход (DN)                  | -         | 15          | 20 |
| Номинальное давление (PN)             | МПа (бар) | 0,3 (3)     |    |
| Максимальное давление                 | МПа (бар) | 2,5 (25)    |    |
| Разница предельных рабочих температур | °С        | -10 ... +70 |    |



Подводка ПВХ для газа,  
ВН-ВН

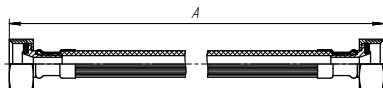

Подводка ПВХ для газа,  
ВН-НАР

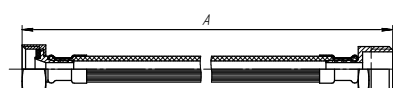

| Артикул | Обозначение |    | Размеры, мм<br>А |
|---------|-------------|----|------------------|
|         | ВН          | ВН |                  |
| 07052   | ½"          | ½" | 30               |
| 07053   | ½"          | ½" | 40               |
| 07054   | ½"          | ½" | 50               |
| 07055   | ½"          | ½" | 60               |
| 07056   | ½"          | ½" | 80               |
| 07057   | ½"          | ½" | 100              |
| 07058   | ½"          | ½" | 120              |
| 07059   | ½"          | ½" | 150              |
| 07060   | ½"          | ½" | 180              |
| 07061   | ½"          | ½" | 200              |
| 07062   | ½"          | ½" | 250              |
| 07063   | ½"          | ½" | 300              |
| 07064   | ½"          | ½" | 400              |
| 07065   | ½"          | ½" | 500              |
| 07080   | ¾"          | ¾" | 40               |
| 07081   | ¾"          | ¾" | 50               |
| 07082   | ¾"          | ¾" | 60               |
| 07083   | ¾"          | ¾" | 80               |
| 07084   | ¾"          | ¾" | 100              |
| 07085   | ¾"          | ¾" | 120              |
| 07086   | ¾"          | ¾" | 150              |
| 07087   | ¾"          | ¾" | 200              |
| 07088   | ¾"          | ¾" | 250              |
| 07089   | ¾"          | ¾" | 300              |

| Артикул | Обозначение |     | Размеры, мм<br>А |
|---------|-------------|-----|------------------|
|         | ВН          | НАР |                  |
| 07066   | ½"          | ½"  | 30               |
| 07067   | ½"          | ½"  | 40               |
| 07068   | ½"          | ½"  | 50               |
| 07069   | ½"          | ½"  | 60               |
| 07070   | ½"          | ½"  | 80               |
| 07071   | ½"          | ½"  | 100              |
| 07072   | ½"          | ½"  | 120              |
| 07073   | ½"          | ½"  | 150              |
| 07074   | ½"          | ½"  | 180              |
| 07075   | ½"          | ½"  | 200              |
| 07076   | ½"          | ½"  | 250              |
| 07077   | ½"          | ½"  | 300              |
| 07078   | ½"          | ½"  | 400              |
| 07079   | ½"          | ½"  | 500              |
| 07090   | ¾"          | ¾"  | 40               |
| 07091   | ¾"          | ¾"  | 50               |
| 07092   | ¾"          | ¾"  | 60               |
| 07093   | ¾"          | ¾"  | 80               |
| 07094   | ¾"          | ¾"  | 100              |
| 07095   | ¾"          | ¾"  | 120              |
| 07096   | ¾"          | ¾"  | 150              |
| 07097   | ¾"          | ¾"  | 200              |
| 07098   | ¾"          | ¾"  | 250              |
| 07099   | ¾"          | ¾"  | 300              |



# КОЛЛЕКТОРНЫЕ СИСТЕМЫ

[К СОДЕРЖАНИЮ](#)

## НАСОСНО-СМЕСИТЕЛЬНЫЕ УЗЛЫ

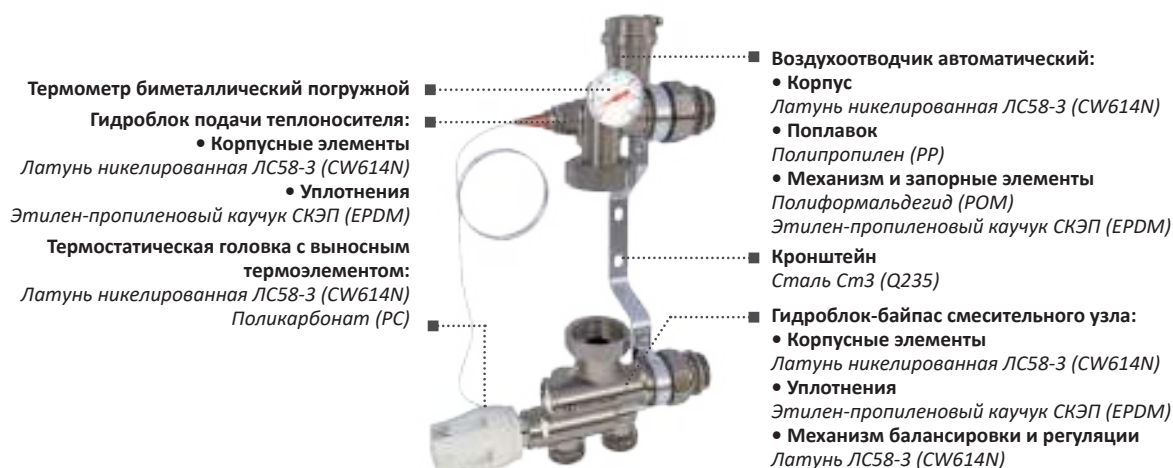

■ Насосно-смесительный узел AQUALINK используется при монтаже системы «теплый пол», а также систем радиаторного отопления и предназначен для создания низкотемпературного контура отопления с автоматической регулировкой температуры относительно заданной.

■ Узел состоит из гидроблока подачи теплоносителя, гидроблока-байпаса смесительного узла, автоматического воздухоотводчика, термостатической головки с выносным термо-элементом и регулируемого кронштейна. Корпус изделия, включая воздухоотводчик, выполнен

из никелированной латуни LC58-3 (CW614N). Благодаря возможности регулировки кронштейна узел адаптирован для установки циркуляционных насосов с монтажной длиной 130 мм и 180 мм.

■ Изделие поставляется без циркуляционного насоса. Для надежной и долгосрочной эксплуатации насосно-смесительного узла при его монтаже рекомендуется использовать оригинальные комплектующие и циркуляционные насосы торговой марки AQUALINK.

### ТЕХНИЧЕСКИЕ ХАРАКТЕРИСТИКИ

| Характеристика  | Ед. изм.            | Значение |             |
|---|---------------------|----------|-------------|
| Максимальная температура первичного контура*                                    | °С                  | 100      |             |
| Максимальный процент содержания гликоля в воде                                  | %                   | 45       |             |
| Рабочая температура с водой   | °С                  | 10...100 |             |
| Максимальное рабочее давление   | МПа (бар)           | 1 (10)   |             |
| Максимальный перепад давления первичного контура                                | МПа (бар)           | 0,1 (1)  |             |
| Пределы измерения термометра погружного   | °С                  | 0...120  | 0...80      |
| Номинальная тепловая мощность смесительного узла (Δt=10°С)                      | кВт                 | 12,5     | 20          |
| Пропускная способность (Kv1) термостатического клапана                          | м <sup>3</sup> /час | 0...4,2  | 2,5...4,7   |
| Пропускная способность (Kv2) балансировочного клапана                           | м <sup>3</sup> /час | 3...4,8  | 0,09...1,92 |
| Коэффициент местного сопротивления при максимальной пропускной способности, КМС | -                   | 210      | 135         |

1 – Первичный контур – это контур, в который происходит подача теплоносителя (высокотемпературный)

2 – Вторичный контур – это контур системы коллектора (низкотемпературный)

### Насосно-смесительный узел

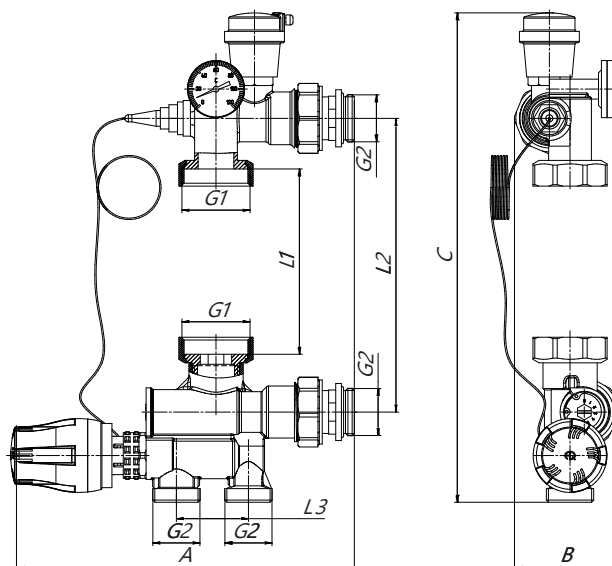

| Артикул | Размеры, мм |    |         |        |         |      | Присоединительные размеры |    |
|---------|-------------|----|---------|--------|---------|------|---------------------------|----|
|         | A           | B  | C       | L1     | L2      | L3   | G1                        | G2 |
| 02730   | 246         | 75 | 295-390 | 85-180 | 160-256 | 50.5 | 1½"                       | 1" |

### Насосно-смесительный узел универсальный с байпасом

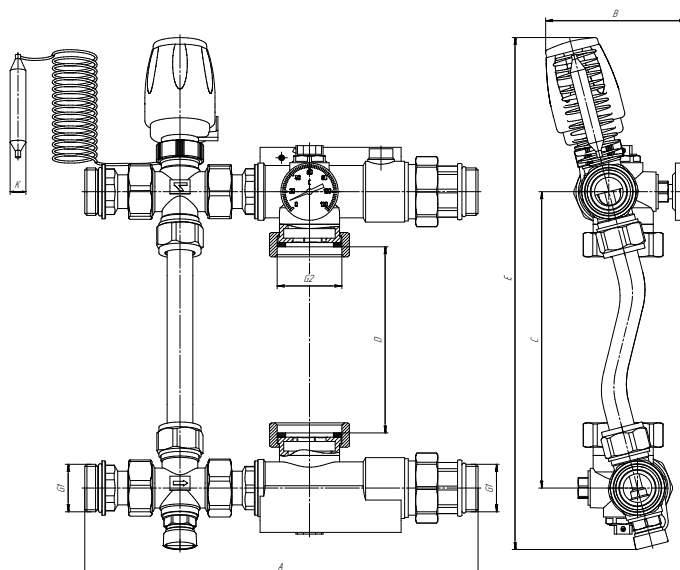

| Артикул | Размеры, мм |     |     |     |     |    | Присоединительные размеры |     |
|---------|-------------|-----|-----|-----|-----|----|---------------------------|-----|
|         | A           | B   | C   | D   | E   | K  | G1                        | G2  |
| 02731   | 275         | 100 | 210 | 130 | 358 | 11 | 1"                        | 1½" |

## КОЛЛЕКТОРНЫЕ ГРУППЫ

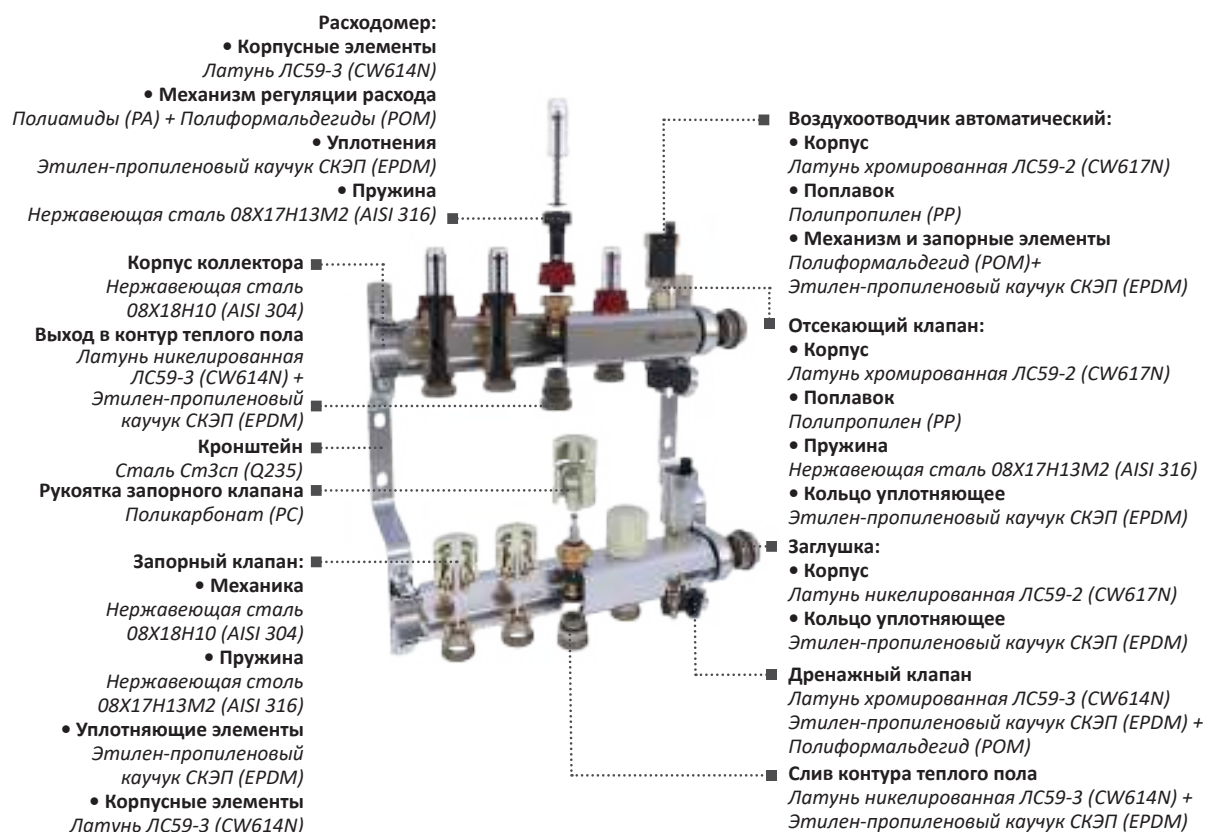

Коллекторная группа AQUALINK\* состоит из двух коллекторов, изготовленных из нержавеющей стали AISI 304: подающего и принимающего обратный поток среды.

Подающий коллектор выполняет функцию настройки системы с помощью расходомеров с градуировкой расхода до 6 л/мин. Коллектор, принимающий обратный поток, снабжен запорно-регулируемыми клапанами с возможностью установки сервоприводов.

Для бесшумной и длительной эксплуатации систем на обоих коллекторах группы расположены

автоматические воздухоотводчики, установленные на отсекающие клапаны, наличие которых позволяет проводить обслуживание воздухоотводчиков без полного слива теплоносителя из системы.

Раздвижные кронштейны, входящие в комплект поставки, позволяют использовать коллекторную группу в паре с насосно-смесительными узлами различных модификаций.

Благодаря использованию потайной гайки, конструкция кронштейна имеет плоскую заднюю поверхность, обеспечивающую беспрепятственное осуществление монтажа коллекторной группы.

### ТЕХНИЧЕСКИЕ ХАРАКТЕРИСТИКИ

| Характеристика   | Ед. изм.  | Значение          |
|--|-----------|-------------------|
| Количество выходов                                       | шт.       | от 2 до 12        |
| Рабочая среда  |           | вода/вода+гликоль |
| Максимальный % содержания гликоля в воде                 | %         | 45                |
| Рабочая температура, вода                                | °С        | +10 ... +110      |
| Рабочая температура, вода+гликоль                        | °С        | -10 ... +110      |
| Номинальное давление (PN)                                | МПа (бар) | 1,0 (10)          |
| Номинальный диаметр резьбы                               | дюйм      | 1"                |
| Присоединение отводов                                    | дюйм      | ¾" (евроконус)    |
| Коэффициент пропускной способности запорного клапана KVS | м³/час    | 2,6               |

\*Продукция изготовлена в соответствии с техническим регламентом Таможенного союза, что подтверждено декларацией о соответствии.



Коллекторная группа для теплых полов и отопления из нержавеющей стали с расходомерами и регулирующими клапанами, автоматическими воздухоотводчиками и дренажными клапанами

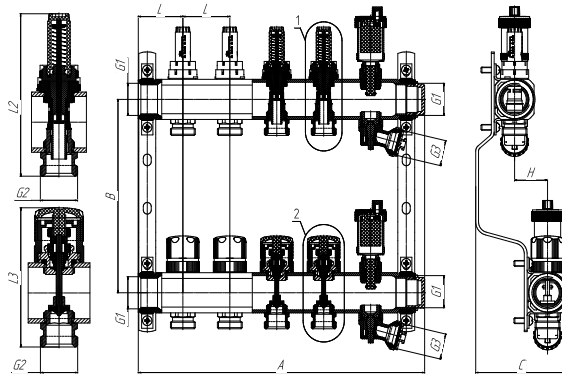

| Артикул | Количество выходов | Размеры, мм |         |      |       |       |      | Присоединительные размеры |      |    |
|---------|--------------------|-------------|---------|------|-------|-------|------|---------------------------|------|----|
|         |                    | A           | B       | C    | L     | L2    | L3   | G1                        | G2   | G3 |
| 02700   | 2                  | 217,5       | 160-220 | 83,5 | 54+55 | 114,4 | 98,5 | 1"                        | 3/4" |    |
| 02701   | 3                  | 267,5       |         |      |       |       |      |                           |      |    |
| 02702   | 4                  | 317,5       |         |      |       |       |      |                           |      |    |
| 02703   | 5                  | 367,5       |         |      |       |       |      |                           |      |    |
| 02704   | 6                  | 417,5       |         |      |       |       |      |                           |      |    |
| 02705   | 7                  | 467,5       |         |      |       |       |      |                           |      |    |
| 02706   | 8                  | 517,5       |         |      |       |       |      |                           |      |    |
| 02707   | 9                  | 567,5       |         |      |       |       |      |                           |      |    |
| 02708   | 10                 | 617,5       |         |      |       |       |      |                           |      |    |
| 02709   | 11                 | 666,75      |         |      |       |       |      |                           |      |    |
| 02710   | 12                 | 717,5       |         |      |       |       |      |                           |      |    |

Коллекторная группа для теплых полов и отопления из нержавеющей стали с регулирующими и настроечными клапанами, автоматическими воздухоотводчиками и дренажными клапанами



| Артикул | Количество выходов | Размеры, мм |    |         |    |    | Присоединительные размеры |              |    |
|---------|--------------------|-------------|----|---------|----|----|---------------------------|--------------|----|
|         |                    | A           | B  | C       | E  | F  | G1                        | G2           | G3 |
| 02800   | 2                  | 134         | 87 | 160-220 | 34 | 50 | 1"                        | Евроконус ¾" |    |
| 02801   | 3                  | 184         |    |         |    |    |                           |              |    |
| 02802   | 4                  | 234         |    |         |    |    |                           |              |    |
| 02803   | 5                  | 284         |    |         |    |    |                           |              |    |
| 02804   | 6                  | 334         |    |         |    |    |                           |              |    |
| 02805   | 7                  | 384         |    |         |    |    |                           |              |    |
| 02806   | 8                  | 434         |    |         |    |    |                           |              |    |
| 02807   | 9                  | 484         |    |         |    |    |                           |              |    |
| 02808   | 10                 | 534         |    |         |    |    |                           |              |    |
| 02809   | 11                 | 584         |    |         |    |    |                           |              |    |
| 02810   | 12                 | 634         |    |         |    |    |                           |              |    |

#### ТЕХНИЧЕСКИЕ ХАРАКТЕРИСТИКИ

| Характеристика  | Ед. изм.            | Значение |
|---|---------------------|----------|
| Рабочее давление  | МПа (бар)           | 1 (10)   |
| Максимальная температура рабочей среды                          | °С                  | 2 – 100  |
| Максимальный процент содержания гликоля в воде                  | %                   | 45       |
| Условная пропускная способность регулирующего клапана, $Kvs_1$  | м <sup>3</sup> /час | 4,5      |
| Условная пропускная способность настроечного клапана, $Kvs_2$   | м <sup>3</sup> /час | 4,8      |
| Максимально допустимый перепад давления на регулирующем клапане | МПа (бар)           | 0,1 (1)  |

**Евроконус для коллекторной группы**

| Артикул | Обозначение |       | Размеры, мм |    |
|---------|-------------|-------|-------------|----|
|         | ц           | вн, G | A           | D  |
| 02720   | 16          | 3/4"  | 20,6        | 16 |
| 02721   | 20          | 3/4"  | 25,6        | 20 |

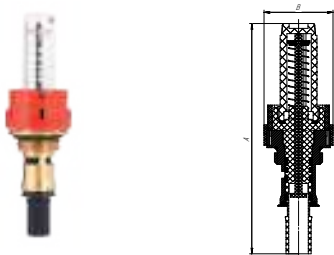
**Расходомер для коллекторной группы**

| Артикул | Обозначение | Размеры, мм |    |
|---------|-------------|-------------|----|
|         | нар         | A           | B  |
| 02740   | 1/2"        | 100-105     | 30 |

**Кронштейн раздвижной для коллекторной группы**

| Артикул | Размеры, мм |    |         |
|---------|-------------|----|---------|
|         | A           | B  | C       |
| 02741   | 160-220     | 86 | 340-400 |



# НАСОСЫ

[К СОДЕРЖАНИЮ](#)

## АВТОМАТИЧЕСКИЕ НАСОСНЫЕ СТАНЦИИ

### СТАНЦИЯ С ЦЕНТРОБЕЖНЫМ НАСОСОМ



■ Автоматические насосные станции с центробежным насосом AQUALINK\* предназначены для подъема чистой и пресной воды из колодцев, скважин и открытых водоемов.

■ Оборудование на основе центробежного насоса позволяет создать автономную и автоматическую систему водоснабжения, а также повысить давление в уже готовых централизованных системах.

■ Комплект поставки изделия: центробежный насос, асинхронный однофазный электродвигатель, мембранный расширительный бак, реле давления, манометр, гибкая подводка бака, паспорт изделия с гарантийным талоном, тара.

### Чугунный корпус насоса

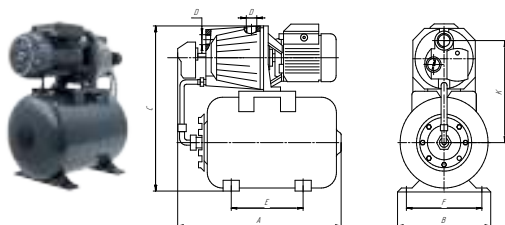

| Артикул | Модель                 |
|---------|------------------------|
| 05101   | AS CI-37/60-24 600 Вт  |
| 05102   | AS CI-42/60-24 800 Вт  |
| 05103   | AS CI-50/70-24 1100 Вт |

| Артикул | Присоединительные размеры, |       | Габаритные и установочные размеры, мм |     |     |     |     |
|---------|----------------------------|-------|---------------------------------------|-----|-----|-----|-----|
|         | D                          | K, мм | A                                     | B   | C   | E   | F   |
| 05101   |                            |       |                                       |     |     |     |     |
| 05102   | G1"                        | 305   | 505                                   | 270 | 530 | 220 | 230 |
| 05103   |                            |       |                                       |     |     |     |     |

### Стальной корпус насоса

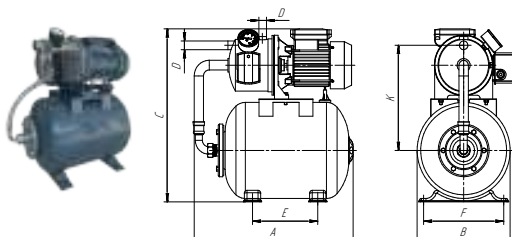

| Артикул | Модель                 |
|---------|------------------------|
| 05109   | AS CS-42/70-24 1100 Вт |

| Артикул | Присоединительные размеры |       | Габаритные и установочные размеры, мм |     |     |     |     |
|---------|---------------------------|-------|---------------------------------------|-----|-----|-----|-----|
|         | D                         | K, мм | A                                     | B   | C   | E   | F   |
| 05109   | G1"                       | 310   | 490                                   | 270 | 560 | 220 | 230 |

\*Продукция изготовлена в соответствии с техническими регламентами Таможенного союза, что подтверждено сертификатом и декларацией о соответствии.

## ТЕХНИЧЕСКИЕ ХАРАКТЕРИСТИКИ

| Характеристика                           | Ед. изм.         | Значение                 |                          |                           |                           |
|--|------------------|--------------------------|--------------------------|---------------------------|---------------------------|
|  |                  | AS CI-37/60-24<br>600 Вт | AS CI-42/60-24<br>800 Вт | AS CI-50/70-24<br>1100 Вт | AS CS-42/70-24<br>1100 Вт |
| Материал корпуса насоса                  |                  | Чугун                    |                          |                           | Сталь нержавеющая         |
| Материал рабочего колеса                 |                  | PPO                      |                          |                           |                           |
| Рабочее давление                         | бар              | 1,3-2,8*                 | 1,5-3*                   | 1,5-3*                    | 1,2-3,0*                  |
| Мощность                                 | Вт               | 600                      | 800                      | 1100                      | 1100                      |
| Максимальный расход                      | л/мин            | 60                       | 60                       | 70                        | 70                        |
| Максимальный напор                       | м                | 37                       | 42                       | 50                        | 42                        |
| Максимальная глубина всасывания          | м                | 8                        |                          |                           |                           |
| Максимальная температура рабочей среды   | °С               | +50                      |                          |                           |                           |
| Диапазон температуры окружающей среды    | °С               | +2 ...+40                |                          |                           |                           |
| Частота вращения электродвигателя        | об/мин           | 2850                     |                          |                           |                           |
| Максимальная концентрация твердых частиц | г/м <sup>3</sup> | 100                      |                          |                           |                           |
| Максимальный размер пропускаемых частиц  | мм               | Не допускается           |                          |                           |                           |
| Емкость расширительного бака             | л                | 24                       |                          |                           |                           |
| Присоединительные размеры                | дюйм             | 1                        |                          |                           |                           |
| Параметры электросети                    | В/Гц             | 220/50                   |                          |                           |                           |
| Потребляемый ток                         | А                | 2,7                      | 3,6                      | 4,5                       | 4,5                       |
| Степень защиты                           | IP               | 44                       |                          |                           |                           |
| Класс стойкости изоляции                 | Класс            | В                        |                          |                           |                           |
| Длина кабеля                             | м                | 1,2                      |                          |                           |                           |
| Вес                                      | кг               | 15,5                     | 16,6                     | 17,3                      | 16,5                      |

\* - преднастроенное давление с завода

## НАПОРНО-РАСХОДНЫЕ ХАРАКТЕРИСТИКИ

Для моделей:

AQUALINK AS CI-37/60-24 600 Вт

AQUALINK AS CI-42/60-24 800 Вт

AQUALINK AS CI-50/70-24 1100 Вт

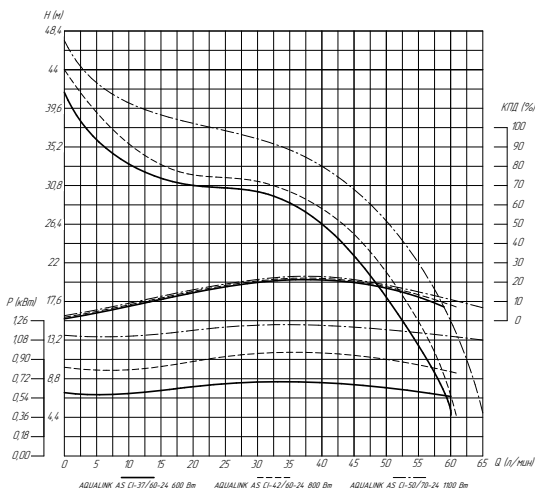

Для модели:

AQUALINK AS CS-42/70-24 1100 Вт



## СТАНЦИЯ С ВИХРЕВЫМ НАСОСОМ

**Манометр**  
Нержавеющая сталь и латунь

**Асинхронный электродвигатель**  
Чугунный корпус и медная оплетка статора

**Мембранный расширительный бак**  
Эмалированная сталь и EPDM мембрана



**Реле давления станции**  
Пластиковый корпус и оцинкованная сталь

**Пятивыводной штуцер**  
Латунь

**Вихревой насос**  
Чугунный корпус и латунное колесо

**Гибкая подводка бака**  
Оплетка - нержавеющая сталь и EPDM шланг

**Фланец расширительного бака**  
Хромированная сталь



■ Автоматические насосные станции с вихревым насосом AQUALINK\* предназначены для подъема чистой и пресной воды из колодцев, скважин и открытых водоемов.

■ Оборудование на основе вихревого насоса позволяет создать автономную и автоматическую систему водоснабжения, а также повысить давление в уже готовых централизованных системах.

■ Комплект поставки изделия (арт. 05120): вихревой насос, асинхронный однофазный электродвигатель,

мембранный расширительный бак, реле давления, манометр, латунный штуцер для насосных станций, гибкая подводка бака, паспорт изделия с гарантийным талоном, тара.

■ Комплект поставки изделия (арт. 05110): вихревой самовсасывающий насос, асинхронный однофазный электродвигатель, мембранный расширительный бак, реле давления, паспорт изделия с гарантийным талоном, тара.

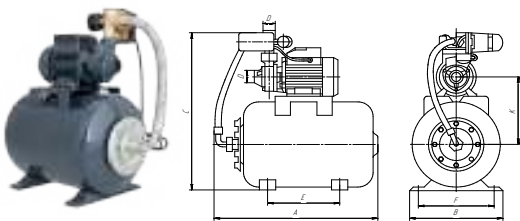

| Артикул | Модель                        |       |                                       |     |     |     |     |
|---------|-------------------------------|-------|---------------------------------------|-----|-----|-----|-----|
| 05120   | AS VI-35/35-24 370 Вт (QB-60) |       |                                       |     |     |     |     |
| Артикул | Присоединительные размеры     |       | Габаритные и установочные размеры, мм |     |     |     |     |
|         | D                             | K, мм | A                                     | B   | C   | E   | F   |
| 05120   | G1"                           | 350   | 490                                   | 270 | 520 | 220 | 230 |

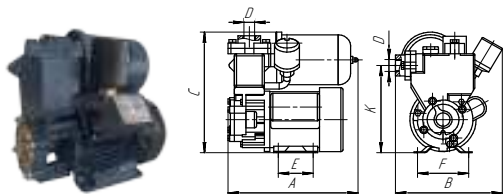

| Артикул | Модель                                  |       |                                       |     |     |     |     |
|---------|---|-------|---------------------------------------|-----|-----|-----|-----|
| 05110   | AS SPI-35/35-2 370 Вт (самовсасывающая) |       |                                       |     |     |     |     |
| Артикул | Присоединительные размеры               |       | Габаритные и установочные размеры, мм |     |     |     |     |
|         | D                                       | K, мм | A                                     | B   | C   | E   | F   |
| 05110   | G1"                                     | 175   | 255                                   | 210 | 245 | 100 | 100 |

\*Продукция изготовлена в соответствии с техническими регламентами Таможенного союза, что подтверждено сертификатом и декларацией о соответствии.

## ТЕХНИЧЕСКИЕ ХАРАКТЕРИСТИКИ

| Характеристика                           | Ед. изм.         | Значение                   |                       |
|--|------------------|----------------------------|-----------------------|
|  |                  | AS VI-35/35-24 370 Вт (QB) | AS SPI-35/35-2 370 Вт |
| Материал корпуса насоса                  |                  | Чугун                      |                       |
| Материал рабочего колеса                 |                  | Латунь                     |                       |
| Рабочее давление                         | бар              | 1,3-2,3*                   |                       |
| Мощность                                 | Вт               | 370                        |                       |
| Максимальный расход                      | л/мин            | 35                         |                       |
| Максимальный напор                       | м                | 35                         |                       |
| Максимальная глубина всасывания          | м                | 8                          |                       |
| Максимальная температура рабочей среды   | °С               | 50                         |                       |
| Диапазон температуры окружающей среды    | °С               | +2 ... +40                 |                       |
| Частота вращения электродвигателя        | об/мин           | 2850                       |                       |
| Максимальная концентрация твердых частиц | г/м <sup>3</sup> | 100                        |                       |
| Максимальный размер пропускаемых частиц  | мм               | Не допускается             |                       |
| Емкость расширительного бака             | л                | 24                         | 2                     |
| Присоединительные размеры                | дюйм             | 1                          |                       |
| Параметры электросети                    | В/Гц             | 220/50                     |                       |
| Потребляемый ток                         | А                | 2                          | 1,8                   |
| Степень защиты                           | IP               | 44                         |                       |
| Класс стойкости изоляции                 | Класс            | В                          |                       |
| Длина кабеля                             | м                | 1,2                        |                       |
| Вес                                      | кг               | 10                         | 7,6                   |

\* - преднастроенное давление с завода

## НАПОРНО-РАСХОДНЫЕ ХАРАКТЕРИСТИКИ

Для моделей:  
 AQUALINK AS VI-35/35-24 370 Вт (QB)  
 AQUALINK AS SPI-35/35-2 370 Вт





## ВИБРАЦИОННЫЕ НАСОСЫ

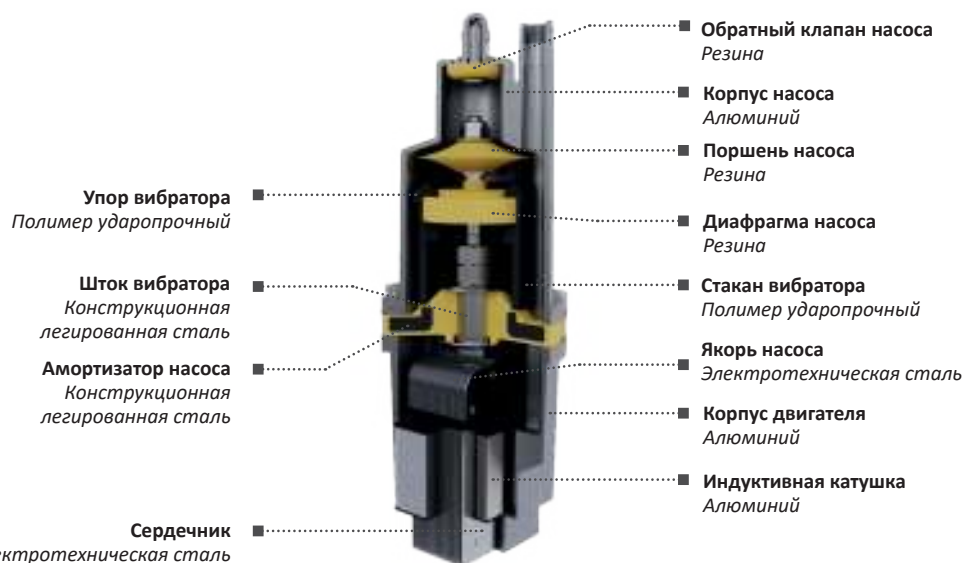

■ Вибрационные насосы AQUALINK\* предназначены для подъема пресной воды из колодцев, скважин и открытых водоемов глубиной не более 3 метров.

■ Вибрационные насосы поставляются в двух вариантах исполнения: с верхним и нижним водозабором и различной длиной кабеля (10, 16 и 25 метров), что позволяет подобрать необходимое оборудование под любой запрос.

### Верхний водозабор

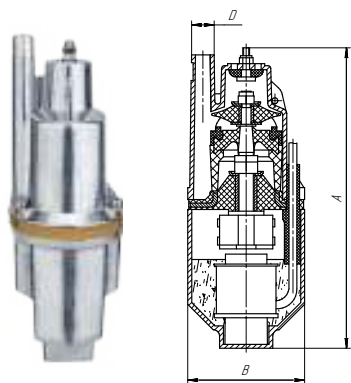

| Артикул | Модель               | Габаритные и установочные размеры, мм |     |     |
|---------|----------------------|---------------------------------------|-----|-----|
|         |                      | D                                     | A   | B   |
| 05180   | VP U-65/18-10 280 Вт | 17                                    | 270 | 100 |
| 05181   | VP U-65/18-16 280 Вт |                                       |     |     |
| 05182   | VP U-65/18-25 280 Вт |                                       |     |     |

### Нижний водозабор

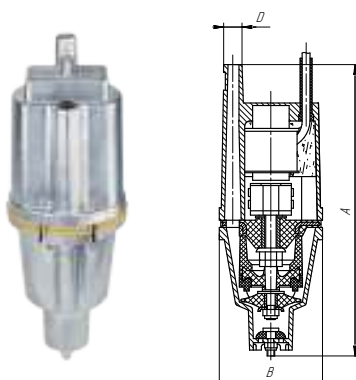

| Артикул | Модель               | Габаритные и установочные размеры, мм |     |     |
|---------|----------------------|---------------------------------------|-----|-----|
|         |                      | D                                     | A   | B   |
| 05185   | VP D-65/18-10 280 Вт | 17                                    | 275 | 100 |
| 05186   | VP D-65/18-16 280 Вт |                                       |     |     |
| 05187   | VP D-65/18-25 280 Вт |                                       |     |     |

\*Продукция изготовлена в соответствии с техническими регламентами Таможенного союза, что подтверждено сертификатом и декларацией о соответствии.

## ТЕХНИЧЕСКИЕ ХАРАКТЕРИСТИКИ

| Характеристика                    | Ед. изм.         | Значение                    |                             |                             |                             |                             |                             |
|-----------------------------------|------------------|-----------------------------|-----------------------------|-----------------------------|-----------------------------|-----------------------------|-----------------------------|
|                                   |                  | VP U-65/<br>18-10 280<br>Вт | VP U-65/<br>18-16 280<br>Вт | VP U-65/<br>18-25 280<br>Вт | VP D-65/<br>18-10 280<br>Вт | VP D-65/<br>18-16 280<br>Вт | VP D-65/<br>18-25 280<br>Вт |
| Материал корпуса                  |                  | Алюминий                    |                             |                             |                             |                             |                             |
| Длина троса                       | м                | 10                          |                             |                             |                             |                             |                             |
| Мощность                          | Вт               | 280                         |                             |                             |                             |                             |                             |
| Вид водозабора                    |                  | Верхний                     |                             |                             | Нижний                      |                             |                             |
| Максимальный расход               | л/мин            | 18                          |                             |                             |                             |                             |                             |
| Максимальный напор                | м                | 65                          |                             |                             |                             |                             |                             |
| Макс. глубина погружения под воду | м                | 3                           |                             |                             |                             |                             |                             |
| Диапазон рабочих температур       | °С               | +2 ... +40                  |                             |                             |                             |                             |                             |
| Макс. концентрация частиц в воде  | г/м <sup>3</sup> | 100                         |                             |                             |                             |                             |                             |
| Максимальный размер частиц        | мм               | 1,5 - 2                     |                             |                             |                             |                             |                             |
| Диаметр выходного отверстия       | DN               | 12                          |                             |                             |                             |                             |                             |
| Параметры электросети             | В/Гц             | 220/50                      |                             |                             |                             |                             |                             |
| Потребляемый ток                  | А                | 2                           |                             |                             |                             |                             |                             |
| Степень защиты                    | IP               | 68                          |                             |                             |                             |                             |                             |
| Класс стойкости изоляции          | Класс            | B                           |                             |                             |                             |                             |                             |
| Длина кабеля                      | м                | 10                          | 16                          | 25                          | 10                          | 16                          | 25                          |
| Вес нетто                         | кг               | 3,1                         | 3,75                        | 4,25                        | 3,1                         | 3,75                        | 4,25                        |

## НАПОРНО-РАСХОДНЫЕ ХАРАКТЕРИСТИКИ



## ДРЕНАЖНЫЕ НАСОСЫ



■ Погружные дренажные насосы AQUALINK\* предназначены для откачивания чистой и грязной воды из различных источников, с различной глубины в зависимости от мощности насоса.

■ В зависимости от перекачиваемой жидкости используются насосы для чистой или грязной воды. Чистота жидкости определяется размером частиц, которые в ней находятся: до 5 мм — чистая, до 35 мм — грязная.

### Для чистой воды с выносным поплавковым выключателем

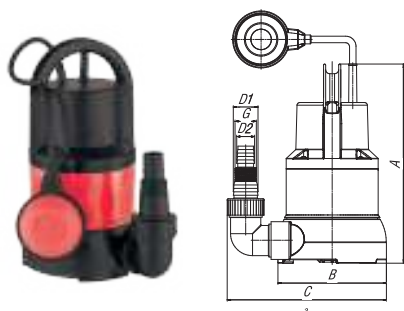

| Артикул | Модель               | Присоединительные размеры, мм |      |      | Габаритные и установочные размеры, мм |     |     |
|---------|----------------------|-------------------------------|------|------|---------------------------------------|-----|-----|
|         |                      | G                             | D1   | D2   | A                                     | B   | C   |
| 05151   | DP C-7/117<br>400 Вт | 1"                            | 36,5 | 25,5 | 271                                   | 158 | 223 |
| 05152   | DP C-7/150<br>550 Вт |                               |      |      |                                       |     |     |

### Для грязной воды с выносным поплавковым выключателем

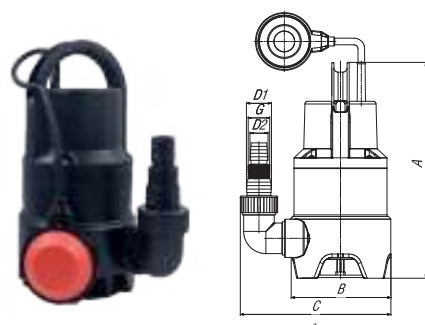

| Артикул | Модель                  | Присоединительные размеры, мм |      |      | Габаритные и установочные размеры, мм |     |     |
|---------|-------------------------|-------------------------------|------|------|---------------------------------------|-----|-----|
|         |                         | G                             | D1   | D2   | A                                     | B   | C   |
| 05160   | DP D-5/125<br>400 Вт    | 1"                            | 36,5 | 25,5 | 296                                   | 146 | 214 |
| 05162   | DP D-8/208<br>750 Вт    |                               |      |      | 313                                   |     |     |
| 05164   | DP D-9,5/250<br>1100 Вт |                               |      |      | 338                                   |     |     |

\*Продукция изготовлена в соответствии с техническими регламентами Таможенного союза, что подтверждено сертификатом и декларацией о соответствии.

## ТЕХНИЧЕСКИЕ ХАРАКТЕРИСТИКИ

| Характеристика                           | Ед. изм. | Значение                      |                               |                               |                               |                                  |
|--|----------|-------------------------------|-------------------------------|-------------------------------|-------------------------------|----------------------------------|
|  |          | AQUALINK DP C-7/117<br>400 Вт | AQUALINK DP C-7/150<br>550 Вт | AQUALINK DP D-5/125<br>400 Вт | AQUALINK DP D-8/208<br>750 Вт | AQUALINK DP D-9,5/250<br>1100 Вт |
| Материал корпуса                         |          | Пластик                       |                               |                               |                               |                                  |
| Мощность                                 | Вт       | 400                           | 550                           | 400                           | 750                           | 1100                             |
| Вид водозабора                           |          | Чистая вода                   |                               | Грязная вода                  |                               |                                  |
| Максимальный расход                      | л/мин    | 117                           | 150                           | 125                           | 208                           | 250                              |
| Максимальный напор                       | м        | 7                             | 7                             | 5                             | 8                             | 9,5                              |
| Максимальная глубина погружения под воду | м        | 5                             | 7                             | 5                             | 7                             | 7                                |
| Диапазон рабочих температур              | °С       | + 2 ... + 35                  |                               |                               |                               |                                  |
| Максимальный размер частиц               | мм       | 5                             |                               | 35                            |                               |                                  |
| Диаметр выходного отверстия              | дюйм     | 1 – 1½*                       |                               |                               |                               |                                  |
| Параметры электросети                    | В/Гц     | 220/50                        |                               |                               |                               |                                  |
| Потребляемый ток                         | А        | 1                             | 1,5                           | 1,1                           | 2,16                          | 3,1                              |
| Частота вращения электродвигателя        | об/мин   | 2950                          |                               |                               |                               |                                  |
| Степень защиты                           | IPX      | 8                             |                               |                               |                               |                                  |
| Класс стойкости изоляции                 | Класс    | B                             |                               |                               |                               |                                  |
| Длина кабеля                             | м        | 10                            |                               |                               |                               |                                  |
| Вес нетто                                | кг       | 3,2                           | 3,7                           | 3,4                           | 4,3                           | 5,38                             |

\* - получается благодаря универсальному переходнику для подключения трубопровода.

## НАПОРНО-РАСХОДНЫЕ ХАРАКТЕРИСТИКИ

Для моделей:  
AQUALINK DP C-7/117 400 Вт  
AQUALINK DP C-7/150 550 Вт

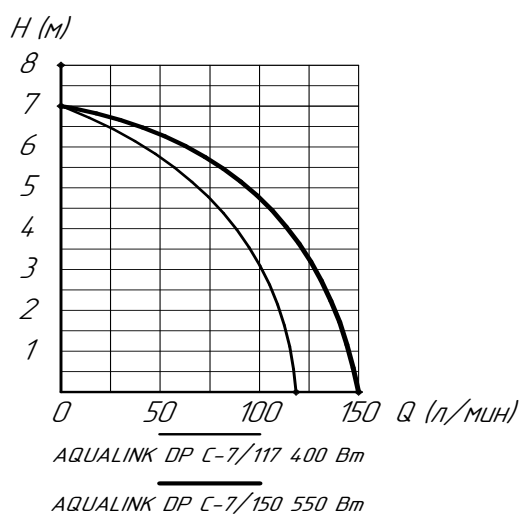

Для моделей:  
AQUALINK DP D-5/125 400 Вт  
AQUALINK DP D-8/208 750 Вт  
AQUALINK DP D-9,5/250 1100 Вт

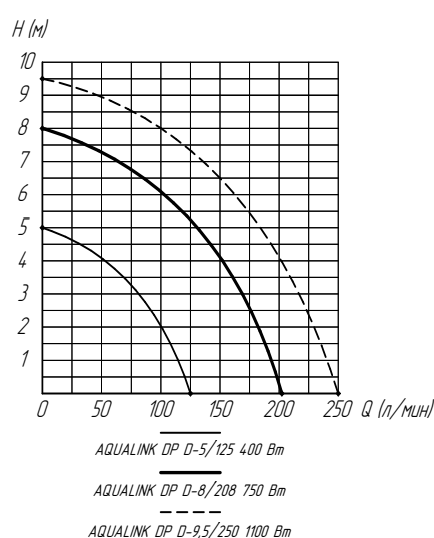

Для грязной воды со встроенным поплавковым выключателем

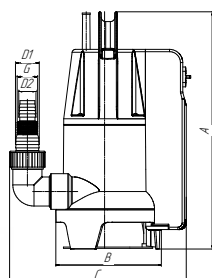

| Артикул | Модель                  | Присоединительные размеры, мм |      |      | Габаритные и установочные размеры, мм |     |     |
|---------|-------------------------|-------------------------------|------|------|---------------------------------------|-----|-----|
|         |                         | G                             | D1   | D2   | A                                     | B   | C   |
| 05166   | DP DI - 5/125<br>400 Вт | 1                             | 36,5 | 25,5 | 360                                   | 158 | 267 |
| 05168   | DP DI - 8/208<br>750 Вт |                               |      |      |                                       |     |     |

### ТЕХНИЧЕСКИЕ ХАРАКТЕРИСТИКИ

| Характеристика                           | Ед. изм. | Значение             |                      |
|--|----------|----------------------|----------------------|
|  |          | DP DI - 5/125 400 Вт | DP DI - 8/208 750 Вт |
| Материал корпуса                         |          | Пластик              |                      |
| Мощность                                 | Вт       | 400                  | 750                  |
| Вид водозабора                           |          | Грязная вода         |                      |
| Максимальный расход                      | л/мин    | 125                  | 208                  |
| Максимальный напор                       | м        | 5                    | 8                    |
| Максимальная глубина погружения под воду | м        | 5                    | 7                    |
| Диапазон рабочих температур              | °С       | + 2 ... + 35         |                      |
| Максимальный размер частиц               | мм       | 35                   |                      |
| Диаметр выходного отверстия              | дюйм     | 1 – 1½*              |                      |
| Параметры электросети                    | В/Гц     | 220/50               |                      |
| Потребляемый ток                         | А        | 1                    | 2                    |
| Частота вращения электродвигателя        | об/мин   | 2950                 |                      |
| Степень защиты                           | IPX      | 8                    |                      |
| Класс стойкости изоляции                 | Класс    | В                    |                      |
| Длина кабеля                             | м        | 10                   |                      |
| Вес нетто                                | кг       | 3,7                  | 4,7                  |

### НАПОРНО-РАСХОДНЫЕ ХАРАКТЕРИСТИКИ

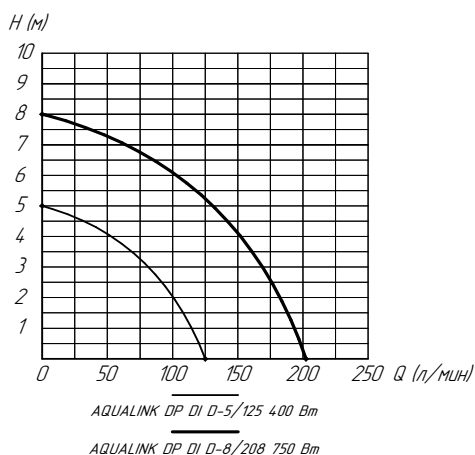

## ЦИРКУЛЯЦИОННЫЕ НАСОСЫ



■ Циркуляционные насосы AQUALINK\* предназначены для создания принудительной циркуляции теплоносителя в открытых и закрытых индивидуальных системах отопления.

■ В качестве рабочих сред может использоваться вода и жидкости с вязкостью до 10 мм<sup>2</sup>/с, содержащие этиленгликоль (до 40%), без нерастворимых механических примесей и добавок, агрессивных к материалам насоса.

■ Насосы AQUALINK относятся к насосам с «мокрым» ротором – вращающаяся часть электродвигателя, вал и подшипники смазываются и охлаждаются перекачиваемой жидкостью. Корпус насоса выполнен из чугуна, обмотка статора – из меди, крышка мотора – из алюминиевого сплава, вал и подшипники – керамические.

■ Не допускается установка насоса в системы по перемещению питьевой воды.

### Циркуляционный насос



| Артикул | Модель      | Размер резьбы, дюйм | Габаритные и установочные размеры, мм |     |     |
|---------|-------------|---------------------|---------------------------------------|-----|-----|
|         |             |                     | Г                                     | А   | В   |
| 04700   | AQ 25-4 180 | 1 ½"                | 129                                   | 180 | 126 |
| 04701   | AQ 25-6 180 | 1 ½"                | 129                                   | 180 | 126 |
| 04702   | AQ 25-8 180 | 1 ½"                | 165                                   | 180 | 142 |
| 04703   | AQ 32-4 180 | 2"                  | 129                                   | 180 | 126 |
| 04704   | AQ 32-6 180 | 2"                  | 129                                   | 180 | 126 |
| 04705   | AQ 32-8 180 | 2"                  | 165                                   | 180 | 142 |
| 04707   | AQ 25-4 130 | 1 ½"                | 132                                   | 130 | 126 |
| 04708   | AQ 25-6 130 | 1 ½"                | 132                                   | 130 | 126 |

\*Продукция изготовлена в соответствии с техническими регламентами Таможенного союза, что подтверждено сертификатом и декларацией о соответствии.

**ТЕХНИЧЕСКИЕ ХАРАКТЕРИСТИКИ**

| Характеристика                               | Ед. изм. | Значение             |                      |                |                |                |                |
|--|----------|----------------------|----------------------|----------------|----------------|----------------|----------------|
|  |          | AQ 25-4<br>180 (130) | AQ 25-6<br>180 (130) | AQ 25-8<br>180 | AQ 32-4<br>180 | AQ 32-6<br>180 | AQ 32-8<br>180 |
| Сетевое напряжение                           | В        | 220 – 230            |                      |                |                |                |                |
| Номинальная частота тока                     | Гц       | 50                   |                      |                |                |                |                |
| Максимальное статическое давление            | бар      | 10                   |                      |                |                |                |                |
| Максимальная температура рабочей среды       | °С       | 110                  |                      |                |                |                |                |
| Влажность окружающего воздуха                | %        | < 80                 |                      |                |                |                |                |
| Максимальная температура окружающего воздуха | °С       | 40                   |                      |                |                |                |                |
| Диаметр условного прохода                    | мм       | 25                   | 25                   | 25             | 32             | 32             | 32             |
| Присоединительная резьба                     | дюйм     | 1½"                  | 1½"                  | 1½"            | 2"             | 2"             | 2"             |
| Монтажная длина                              | мм       | 180; 130             |                      |                |                |                |                |
| Количество скоростей                         | шт.      | 3                    |                      |                |                |                |                |
| Максимальный напор                           |          |                      |                      |                |                |                |                |
| I скорость                                   | м        | 2                    | 3                    | 5              | 2              | 3              | 4              |
| II скорость                                  | м        | 3                    | 5                    | 7              | 3              | 5              | 6              |
| III скорость                                 | м        | 4,5                  | 6                    | 8,5            | 4,5            | 6              | 8              |
| Максимальная производительность              |          |                      |                      |                |                |                |                |
| I скорость                                   | л/мин    | 22                   | 25                   | 45             | 22             | 25             | 55             |
| II скорость                                  | л/мин    | 35                   | 40                   | 85             | 35             | 40             | 110            |
| III скорость                                 | л/мин    | 45                   | 55                   | 120            | 45             | 55             | 170            |
| Потребляемая мощность                        |          |                      |                      |                |                |                |                |
| I скорость                                   | Вт       | 36                   | 46                   | 135            | 36             | 46             | 135            |
| II скорость                                  | Вт       | 53                   | 67                   | 210            | 53             | 67             | 210            |
| III скорость                                 | Вт       | 72                   | 93                   | 245            | 72             | 93             | 240            |

**НАПОРНО-РАСХОДНЫЕ ХАРАКТЕРИСТИКИ**

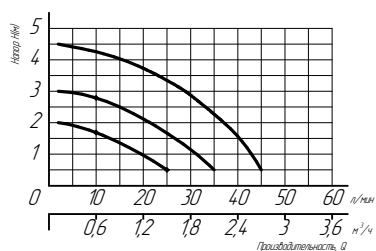
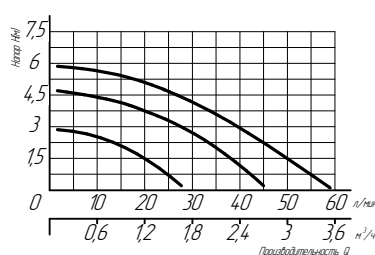
 Для моделей AQ 25-4 180 (130)  
и AQ 32-4 180

 Для моделей AQ 25-6 180 (130)  
и AQ 32-6 180

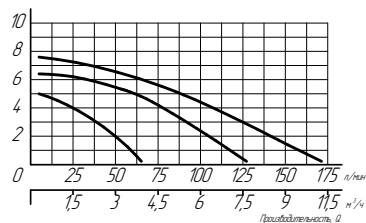
Для моделей AQ 32-8 180

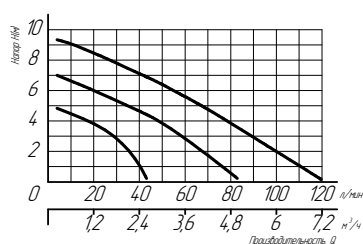

Для моделей AQ 25-8 180



## ПОВЫСИТЕЛЬНЫЕ НАСОСЫ



| Артикул | Модель      | Размер резьбы, дюйм | Габаритные и установочные размеры, мм |     |     |
|---------|-------------|---------------------|---------------------------------------|-----|-----|
|         |             | G                   | A                                     | B   | C   |
| 04706   | AQ 15-9 160 | ¾" - ½"             | 120                                   | 162 | 103 |



■ Повысительные насосы AQUALINK\* предназначены для повышения давления в существующей открытой системе водоснабжения частных домов (повышение напора в точках водоразбора перед водонагревательными приборами, стиральными и посудомоечными машинами).

■ В качестве рабочей среды может использоваться вода, а также невзрывоопасные жидкости, в составе которых отсутствуют механические примеси, минеральные масла и добавки, агрессивные к материалам насоса.

■ Повысительные насосы AQUALINK относятся к насосам с «мокрым» ротором – ротор электродвигателя, вал и подшипники смазываются и охлаждаются перекачиваемой жидкостью. Корпус насоса выполнен из чугуна, обмотка статора – из меди, крышка мотора – из алюминиевого сплава, вал и подшипники – керамические.

■ Не допускается установка насоса в системы по перемещению питьевой воды.

### ТЕХНИЧЕСКИЕ ХАРАКТЕРИСТИКИ

| Характеристика                               | Ед. изм. | Значение |
|--|----------|----------|
| Сетевое напряжение                           | В        | 220-230  |
| Номинальная частота тока                     | Гц       | 50       |
| Класс защиты                                 | IP       | 42       |
| Максимальное рабочее давление                | бар      | 10       |
| Минимальное давление на входе                | бар      | 0,1      |
| Максимальный напор                           | м        | 9,0      |
| Максимальная производительность              | л/мин    | 30       |
| Потребляемая мощность                        | Вт       | 120      |
| Максимальная температура рабочей среды       | °С       | 100      |
| Влажность окружающего воздуха                | %        | <80      |
| Максимальная температура окружающего воздуха | °С       | 40       |
| Диаметр условного прохода                    | мм       | 15       |
| Присоединительная резьба                     | дюйм     | ½"       |
| Монтажная длина                              | мм       | 160      |

\*Продукция изготовлена в соответствии с техническими регламентами Таможенного союза, что подтверждено сертификатом и декларацией о соответствии





# АРМАТУРА БЕЗОПАСНОСТИ

К СОДЕРЖАНИЮ

## АРМАТУРА БЕЗОПАСНОСТИ



- **Запирающий механизм воздухоотводчика**  
Полиформальдегид (ПОМ)
- **Поплавок и шток**  
Полипропилен рандом сополимер тип 3 (PP-R)
- **Корпус**  
Латунь LC58-3 (CW614N)
- **Пружина возвратная**  
Нержавеющая сталь 08X18H10 (AISI 304)
- **Уплотняющие элементы**  
Этилен-пропиленовый новый каучук СКЭП (EPDM)
- **Манометр на 6 бар**  
Внутренний механизм - латунь, корпус - сталь

■ Арматура безопасности AQUALINK\* представляет собой серию комплектующих, предназначенную для обеспечения безопасной эксплуатации отопительного оборудования.

■ Группа безопасности отопления объединяет в себе три функции, за выполнение которых отвечают разные элементы: предохранительный клапан осуществляет сброс давления путем слива рабочей среды при превышении заданного параметра; поплавковый автоматический воздухоотводчик – автоматическое выведение газов из транспортируемой среды; манометр – индикацию давления в системе.

■ В каталоге представлены различные конструкции групп безопасности и отдельные элементы, которые можно выбрать в зависимости от решаемых инженерных задач: компактная, стандартная и группа безопасности для расширительного бака; предохранительные клапаны и автоматические воздухоотводчики, регулятор давления и каскадный промывной фильтр механической очистки.

### ТЕХНИЧЕСКИЕ ХАРАКТЕРИСТИКИ

| Артикул | Размер присоединительной резьбы, дюйм | Номинальное давление (PN) | Давление испытания, МПа | Рабочая среда | Температура, °С | Давление настройки предохранительного клапана, МПа | Максимальная мощность теплогенератора, кВт | Диапазон шкалы манометра, бар | Производительность по воздуху, м³/час | Производительность по воде, л/час |
|---------|---------------------------------------|---------------------------|-------------------------|---------------|-----------------|--|--|-------------------------------|---------------------------------------|-----------------------------------|
| 02747   | ¾"                                    | 0,3                       | 0,6                     | вода, воздух  | 110             | 0,3  | 50   | 1-6                           | 2,68                                  | 325                               |
| 02745   | 1"                                    | 0,3                       | 0,6                     | вода, воздух  | 110             | 0,3  | 50   | 1-6                           | 2,68                                  | 325                               |
| 02746   | 1"                                    | 0,3                       | 0,6                     | вода, воздух  | 110             | 0,3  | 50   | 1-6                           | 2,68                                  | 325                               |

\*Продукция изготовлена в соответствии с техническим регламентом Таможенного союза, что подтверждено декларацией о соответствии.

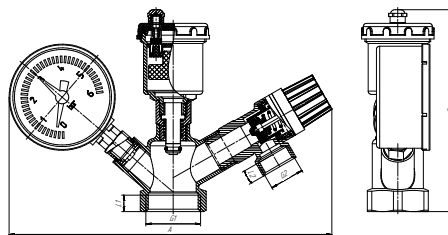
**Группа безопасности котла (компакт)**

| Артикул | Присоединительные размеры, дюйм |    | Габаритные и установочные размеры, мм |    |     |     |
|---------|---------------------------------|----|---------------------------------------|----|-----|-----|
|         | G1                              | G2 | L1                                    | L2 | A   | B   |
| 02745   | 1"                              | ½" | 11                                    | 9  | 176 | 123 |

**Группа безопасности котла**

| Артикул | Присоединительные размеры, дюйм |    |    | Габаритные и установочные размеры, мм |    |     |     |
|---------|---------------------------------|----|----|---------------------------------------|----|-----|-----|
|         | G1                              | G2 | G3 | L1                                    | L2 | A   | B   |
| 02746   | 1"                              | ¾" | ½" | 11                                    | 9  | 130 | 144 |

**Группа безопасности расширительного бака**

| Артикул | Присоединительные размеры, дюйм |    |    | Габаритные и установочные размеры, мм |     |     |
|---------|---------------------------------|----|----|---------------------------------------|-----|-----|
|         | G1                              | G2 | G3 | L                                     | A   | B   |
| 02747   | ¾"                              | ¾" | ½" | 203                                   | 270 | 140 |

### Клапан предохранительный (ненастраиваемый)



| Артикул | Обозначение, G | Размеры, мм |    |      |
|---------|----------------|-------------|----|------|
|         |                | А           | В  | С    |
| 02750   |                |             |    |      |
| 02751   | ½"             | 70,5        | 20 | 26,5 |
| 02752   |                |             |    |      |

### ТЕХНИЧЕСКИЕ ХАРАКТЕРИСТИКИ

| Наименование                           | Ед. изм.  | Значение     |            |            |
|--|-----------|--------------|------------|------------|
|  |           | 1,5 бара     | 3 бара     | 6 бар      |
| Максимальная температура рабочей среды | °С        | 110          | 110        | 110        |
| Максимальная мощность теплогенератора  | кВт       | 50           | 50         | 50         |
| Допустимое давление за клапаном        | МПа (бар) | 0,015 (0,15) | 0,03 (0,3) | 0,06 (0,6) |
| Давление полного открытия              | МПа (бар) | 0,165 (1,65) | 0,33 (3,3) | 0,66 (6,6) |
| Давление полного закрытия              | МПа (бар) | 0,135 (1,35) | 0,27 (2,7) | 0,54 (5,4) |
| Пропускная способность по пару         | м³/час    | 8,96         | 13,82      | 23,8       |
| Пропускная способность по воде         | м³/час    | 0,231        | 0,325      | 0,455      |
| Пропускная способность по воздуху      | м³/час    | 2,72         | 4,35       | 6,96       |

### Воздухоотводчик автоматический (поплавковый)



| Артикул | Обозначение | Размеры, мм |    |
|---------|-------------|-------------|----|
|         |             | А           | В  |
| 02651   | ½"          | 67          | 46 |

### ТЕХНИЧЕСКИЕ ХАРАКТЕРИСТИКИ

| Наименование                           | Ед. изм.  | Значение |
|--|-----------|----------|
| Присоединительная резьба               | дюйм      | ½"       |
| Максимальное давление теплоносителя    | МПа (бар) | 1,0 (10) |
| Минимальное давление теплоносителя     | МПа (бар) | 0,1 (1)  |
| Максимальная температура теплоносителя | °С        | 110      |
| Допустимый момент затяжки              | Н·м       | 15       |
| Производительность максимальная        | м³/час    | 2,68     |
| Срок службы изделия                    | лет       | 5        |

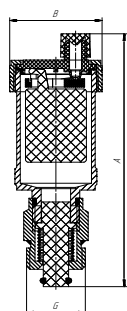
**Воздухоотводчик автоматический (поплавковый) с отсекающим клапаном**

| Артикул | Обозначение, G |  | Размеры, мм |    |
|---------|----------------|--|-------------|----|
|         | нар            |  | A           | B  |
| 02652   | ½"             |  | 92          | 33 |

**ТЕХНИЧЕСКИЕ ХАРАКТЕРИСТИКИ**

| Наименование                           | Ед. изм.  | Значение |
|--|-----------|----------|
| Присоединительная резьба               | дюйм      | ¾" / ½"  |
| Максимальное давление теплоносителя    | МПа (бар) | 1,0 (10) |
| Минимальное давление теплоносителя     | МПа (бар) | 0,1 (1)  |
| Максимальная температура теплоносителя | °С        | 110      |
| Допустимый момент затяжки              | Н·м       | 15       |
| Производительность максимальная        | м³/час    | 3,6      |
| Срок службы изделия                    | лет       | 5        |

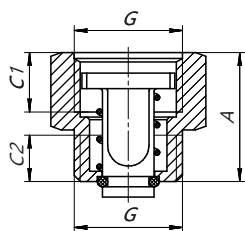
**Отсекающий клапан**

| Артикул | Обозначение, G |     | Размеры, мм |      |    |
|---------|----------------|-----|-------------|------|----|
|         | вн             | нар | A           | C1   | C2 |
| 02653   | ½"             | ½"  | 25          | 11,5 | 9  |

**ТЕХНИЧЕСКИЕ ХАРАКТЕРИСТИКИ**

| Наименование                           | Ед. изм.  | Значение |
|--|-----------|----------|
| Присоединительная резьба               | дюйм      | ¾"       |
| Максимальное давление теплоносителя    | МПа (бар) | 1,0 (10) |
| Минимальное давление теплоносителя     | МПа (бар) | 0,1 (1)  |
| Максимальная температура теплоносителя | °С        | 110      |
| Допустимый момент затяжки              | Н·м       | 15       |
| Производительность максимальная        | м³/час    | 3,6      |
| Срок службы изделия                    | лет       | 5        |

## Клапан предохранительный для бойлера



| Артикул | Обозначение, G |     | Размеры, мм |    |
|---------|----------------|-----|-------------|----|
|         | вн             | нар | A           | B  |
| 02760   | ½"             | ½"  | 47          | 43 |

### ТЕХНИЧЕСКИЕ ХАРАКТЕРИСТИКИ

| Наименование                           | Ед. изм.  | Значение   |
|--|-----------|------------|
| Максимальная температура рабочей среды | °С        | 110        |
| Максимальное рабочее давление          | МПа (бар) | 0,7 (7)    |
| Максимальная мощность теплогенератора  | кВт       | 40         |
| Допустимое давление за клапаном        | МПа (бар) | 0,06 (0,6) |
| Давление полного открытия              | МПа (бар) | 0,77 (7,7) |
| Давление полного закрытия              | МПа (бар) | 0,65 (6,5) |
| Пропускная способность по воде         | м³/час    | 0,25       |

## Регулятор давления поршневой (редуктор)

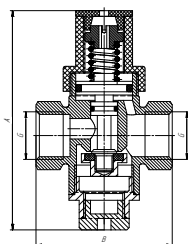

| Артикул | Обозначение, G | Размер, мм |    |
|---------|----------------|------------|----|
|         |                | A          | B  |
| 02765   | ½"             | 71         | 50 |
| 02766   | ¾"             | 92         | 64 |

### ТЕХНИЧЕСКИЕ ХАРАКТЕРИСТИКИ

| Наименование                       | Ед. изм.  | Значение      |        |
|------------------------------------|-----------|---------------|--------|
|                                    |           | 02765         | 02766  |
| Рабочее давление                   | МПа (бар) | 1,6 (16)      |        |
| Температура рабочей жидкости       | °С        | 80            |        |
| Коэффициент редукции               | -         | 1:10          |        |
| Заводская настройка давления       | МПа (бар) | 0,3 (3)       |        |
| Диапазон настройки давления        | МПа (бар) | 0,1-0,6 (1-6) |        |
| Номинальный расход                 | м³/час    | 1,8           | 5      |
| Условная пропускная способность Kv | м³/час    | 2             | 7,7    |
| Ресурс работы                      | циклы     | 300000        | 280000 |

### Фильтр механической очистки каскадный промывной

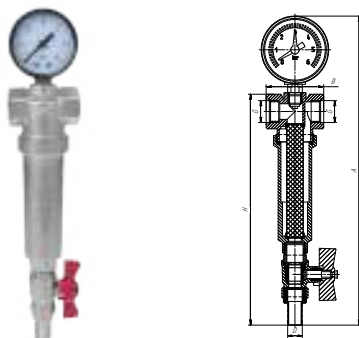

| Артикул | Присоединительные размеры, дюйм | Габаритные и установочные размеры, мм |    |     |    |
|---------|---------------------------------|---------------------------------------|----|-----|----|
|         | G                               | A                                     | B  | H   | D  |
| 02770   | ½"                              | 282                                   | 55 | 224 | 14 |
| 02771   | ¾"                              | 282                                   | 57 | 224 | 14 |
| 02772   | 1"                              | 287                                   | 60 | 228 | 14 |

### ТЕХНИЧЕСКИЕ ХАРАКТЕРИСТИКИ

| Наименование                           | Ед. изм.  | Значение |          |          |
|--|-----------|----------|----------|----------|
|  |           | 02770    | 02771    | 02772    |
| Рабочее давление                       | МПа (бар) | 1,6 (16) | 1,6 (16) | 1,6 (16) |
| Давление испытания (пробное)           | МПа (бар) | 2,1 (21) | 2,1 (21) | 2,1 (21) |
| Максимальная температура рабочей среды | °С        | 110      | 110      | 110      |
| Номинальный расход (чистый фильтр)     | м³/час    | 1,4      | 2,2      | 4,2      |
| Условная пропускная способность Kv     | м³/час    | 3        | 4,9      | 9,2      |
| Диапазон измерения давления            | бар       | 0-6      | 0-6      | 0-6      |

## ОБРАТНЫЕ КЛАПАНЫ



- **Возвратная пружина**  
Нержавеющая сталь 08X18H10 (AISI 304)
- **Золотник (Сердечник)**  
Латунь LC59-2 (CW617N) или  
Пластик ABS
- **Уплотнитель золотника**  
Бутадиен-нитрильный каучук (БНК)
- **Корпус**  
Латунь LC59-2 (CW617N)

- Пружинный обратный клапан AQUALINK\* применяется в трубопроводах для предотвращения изменения направления потока среды в системе.
- Клапаны представлены в двух исполнениях: с латунным и пластиковым сердечником.
- Корпусы изделий изготовлены из латуни LC59-2 (CW617N).
- Допускается монтаж в любом положении при соблюдении направления движения рабочей среды.

■ Использование клапанов позволяет избежать гидроударов и повторного заполнения системы при необходимости её слива.

■ Терминальный обратный клапан с фильтром предназначен для забора рабочей среды насосами различного вида, т.к. наличие фильтрующего элемента не допускает попадания механических частиц в узлы и устройства системы.

### Обратный клапан с латунным сердечником

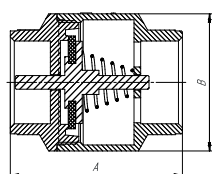

| Артикул | Обозначение |     | Размеры, мм |    |
|---------|-------------|-----|-------------|----|
|         | вн          | вн  | А           | В  |
| 02339   | ½"          | ½"  | 48          | 31 |
| 02340   | ¾"          | ¾"  | 51          | 40 |
| 02341   | 1"          | 1"  | 60,5        | 48 |
| 03957   | 1¼"         | 1¼" | 63          | 56 |
| 03958   | 1½"         | 1½" | 65          | 59 |
| 03959   | 2"          | 2"  | 66          | 70 |

### Обратный клапан с пластиковым сердечником

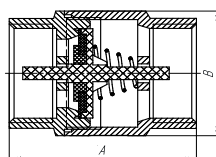

| Артикул | Обозначение |     | Размеры, мм |      |
|---------|-------------|-----|-------------|------|
|         | вн          | вн  | А           | В    |
| 02342   | ½"          | ½"  | 42,5        | 28,5 |
| 02343   | ¾"          | ¾"  | 48          | 33,5 |
| 01166   | 1"          | 1"  | 51          | 41   |
| 03960   | 1¼"         | 1¼" | 58,5        | 49   |

### Терминальный обратный клапан с фильтром

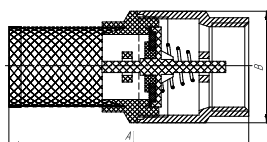

| Артикул | Обозначение | Размеры, мм |      |
|---------|-------------|-------------|------|
|         | вн          | А           | В    |
| 02058   | ½"          | 67          | 28,5 |
| 02059   | ¾"          | 72,5        | 33,5 |
| 02060   | 1"          | 78,5        | 41   |
| 03963   | 1¼"         | 90,5        | 49   |

\*Продукция изготовлена в соответствии с техническим регламентом Таможенного союза, что подтверждено декларацией о соответствии.





# **РАДИАТОРЫ ОТОПЛЕНИЯ И КОМПЛЕКТУЮЩИЕ**

**К СОДЕРЖАНИЮ**

## РАДИАТОРЫ ОТОПЛЕНИЯ И КОМПЛЕКТУЮЩИЕ

■ Радиаторы AQUALINK состоят из алюминиевых и биметаллических секций. Предназначены для установки в автономных и централизованных системах отопления.

■ Изделия разработаны с учетом российских условий эксплуатации и сертифицированы на соответствие требованиям ГОСТ 31311-2005 «Приборы отопительные. Общие технические условия».

■ При производстве радиаторов применяется технология литья под давлением. Теплоотдача одной секции алюминиевого радиатора составляет 155 Вт,

биметаллического – 152 Вт. Радиаторы производятся в России.

■ Радиаторы поставляются по 4, 6, 8, 10 или 12 секций и с межосевым расстоянием 500 мм.

■ В каталоге также представлены комплектующие для установки и эксплуатации радиаторов в системах отопления: наборы для подключения радиаторов, кронштейны для их крепления, переходники, заглушки, ручные и автоматические воздухоотводчики, а также регулирующие клапаны и термостатические головки.

### Алюминиевые секционные радиаторы

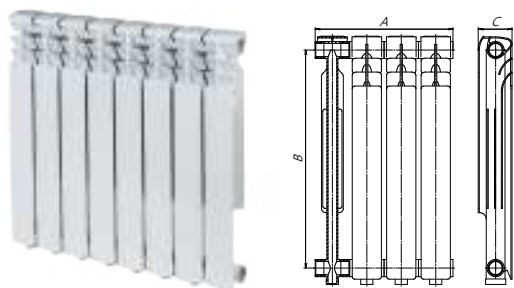

| Характеристика              | Значение |
|-----------------------------|----------|
| Межосевое расстояние, мм    | 500      |
| Высота секции, мм           | 576      |
| Ширина, мм                  | 80       |
| Глубина, мм                 | 80       |
| Тепловой поток, Вт          | 155      |
| Рабочее давление, атм       | 16       |
| Испытательное давление, атм | 24       |
| Вес, кг                     | 0,89     |
| Емкость, л                  | 0,32     |

| Артикул | Секционность | Размеры, мм |     |    |
|---------|--------------|-------------|-----|----|
|         |              | А           | В   | С  |
| 03060   | 4            | 320         | 500 | 80 |
| 03061   | 6            | 480         | 500 | 80 |
| 03062   | 8            | 640         | 500 | 80 |
| 03063   | 10           | 800         | 500 | 80 |
| 03064   | 12           | 960         | 500 | 80 |

### Биметаллические секционные радиаторы

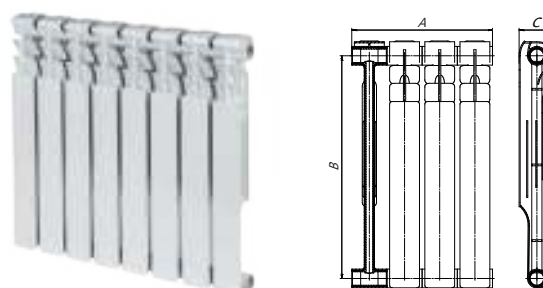

| Характеристика              | Значение |
|-----------------------------|----------|
| Межосевое расстояние, мм    | 500      |
| Высота секции, мм           | 562      |
| Ширина, мм                  | 80       |
| Глубина, мм                 | 80       |
| Тепловой поток, Вт          | 152      |
| Рабочее давление, атм       | 25       |
| Испытательное давление, атм | 38       |
| Вес, кг                     | 1,47     |
| Емкость, л                  | 0,2      |

| Артикул | Секционность | Размеры, мм |     |    |
|---------|--------------|-------------|-----|----|
|         |              | А           | В   | С  |
| 03065   | 4            | 320         | 500 | 80 |
| 03066   | 6            | 480         | 500 | 80 |
| 03067   | 8            | 640         | 500 | 80 |
| 03068   | 10           | 800         | 500 | 80 |
| 03069   | 12           | 960         | 500 | 80 |

#### Комплектующие, необходимые для монтажа радиатора (приобретаются отдельно):

1. Комплект для право- или левостороннего (½" или ¾") подключения.
2. Ручной (кран Маевского) или автоматический клапан для выпуска воздуха.
3. Заглушка.
4. Переходники (радиаторные футорки).
5. Прокладки.
6. Кронштейны.

**Комплект для монтажа радиатора (7 элементов)**

| Артикул | Обозначение |
|---------|-------------|
| 04583   | ½"          |
| 04584   | ¾"          |

**В комплекте (7 элементов):**

1. Переходник с левой резьбой и силиконовой прокладкой – 2 шт.
2. Переходник с правой резьбой и силиконовой прокладкой – 2 шт.
3. Воздухоотводчик ручной (кран Маевского) – 1 шт.
4. Ключ для спуска воздуха – 1 шт.
5. Заглушка на переходник – 1 шт.

**Комплект для монтажа радиатора (11 элементов)**

| Артикул | Обозначение |
|---------|-------------|
| 03427   | ½"          |
| 03428   | ¾"          |

**В комплекте (11 элементов):**

1. Переходник с левой резьбой и силиконовой прокладкой – 2 шт.
2. Переходник с правой резьбой и силиконовой прокладкой – 2 шт.
3. Воздухоотводчик ручной (кран Маевского) – 1 шт.
4. Ключ для спуска воздуха – 1 шт.
5. Заглушка на переходник – 1 шт.
6. Кронштейн штыревой плоский – 2 шт.
7. Дюбель – 2 шт.

**Комплект для монтажа радиатора (13 элементов)**

| Артикул | Обозначение |
|---------|-------------|
| 04600   | ½"          |
| 04601   | ¾"          |

**В комплекте (13 элементов):**

1. Переходник с левой резьбой и силиконовой прокладкой – 2 шт.
2. Переходник с правой резьбой и силиконовой прокладкой – 2 шт.
3. Воздухоотводчик ручной (кран Маевского) – 1 шт.
4. Ключ для спуска воздуха – 1 шт.
5. Заглушка на переходник – 1 шт.
6. Кронштейн штыревой плоский – 3 шт.
7. Дюбель – 3 шт.

### Воздухоотводчик ручной (кран Маевского)

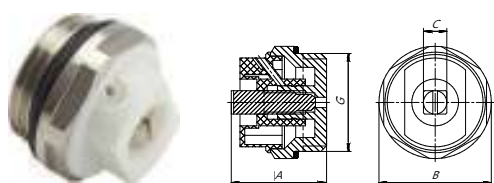

| Артикул | Обозначение, G | Размеры, мм |      |   |
|---------|----------------|-------------|------|---|
|         | нар            | A           | B    | C |
| 01330   | ½"             | 19          | 24   | 5 |
| 02061   | ¾"             | 19,8        | 27,8 | 5 |

### Воздухоотводчик ручной с пластиковой ручкой (кран Маевского)

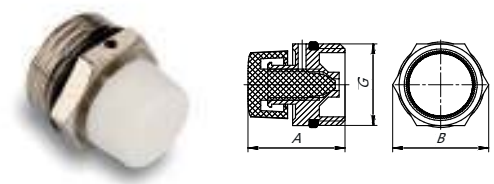

| Артикул | Обозначение, G | Размеры, мм |    |
|---------|----------------|-------------|----|
|         | нар            | A           | B  |
| 04602   | ½"             | 24          | 24 |
| 04603   | ¾"             | 24          | 31 |

### Воздухоотводчик автоматический



| Артикул | Обозначение, G | Размеры, мм |    |
|---------|----------------|-------------|----|
|         | нар            | A           | D  |
| 02605   | 1" (правый)    | 60          | 40 |
| 02606   | 1" (левый)     | 60          | 40 |

### Заглушка на переходник для радиатора

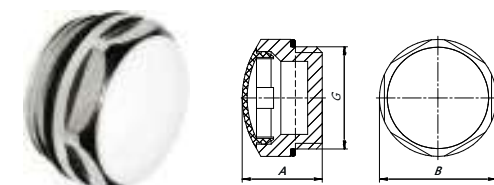

| Артикул | Обозначение, G | Размеры, мм |    |
|---------|----------------|-------------|----|
|         | нар            | A           | B  |
| 04585   | ½"             | 17,2        | 24 |
| 04586   | ¾"             | 18          | 28 |

### Переходник для радиатора левый/правый с силиконовой прокладкой

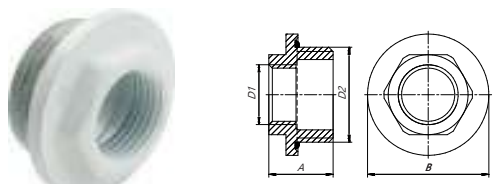

| Артикул | Обозначение |             | Размеры, мм |    |
|---------|-------------|-------------|-------------|----|
|         | вн          | нар         | A           | B  |
| 04587   | ½"          | 1" (левый)  | 23          | 42 |
| 04588   | ½"          | 1" (правый) | 23          | 42 |
| 04589   | ¾"          | 1" (левый)  | 23          | 42 |
| 04590   | ¾"          | 1" (правый) | 23          | 42 |

### Заглушка для радиатора левая/правая с силиконовой прокладкой

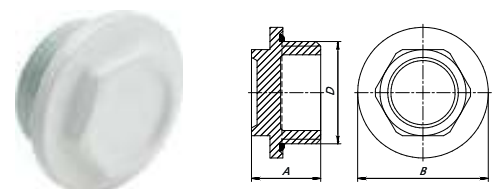

| Артикул | Обозначение | Размеры, мм |    |
|---------|-------------|-------------|----|
|         | нар         | A           | D  |
| 04743   | 1" (правая) | 22,5        | 42 |
| 04744   | 1" (левая)  | 22,5        | 42 |

**Ниппель межсекционный для радиатора**

| Артикул | Обозначение |            | Размеры, мм |    |
|---------|-------------|------------|-------------|----|
|         | нар, G1     | нар, G2    | A           | B  |
| 04591   | 1"          | 1" (левая) | 25          | 10 |

**Прокладка межсекционная для ниппеля (PTFE)**

| Артикул | Размеры, мм |    |   |
|---------|-------------|----|---|
|         | D1          | D2 | A |
| 04745   | 40          | 32 | 1 |

**Кронштейн штыревой круглый с дюбелем 7x180**



| Артикул | Размеры, мм |     |    |    |    |   |
|---------|-------------|-----|----|----|----|---|
|         | B           | A1  | A2 | D1 | D2 | h |
| 03899   | 136         | 163 | 76 | 7  | 12 | 4 |

**Кронштейн штыревой плоский с дюбелем 7x180**

| Артикул | Размеры, мм |     |    |    |    |   |
|---------|-------------|-----|----|----|----|---|
|         | B           | A1  | A2 | D1 | D2 | h |
| 03898   | 135         | 163 | 76 | 7  | 12 | 4 |

**Кронштейн напольный регулируемый**

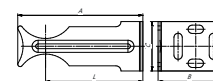
| Артикул | Размеры, мм |     |    |
|---------|-------------|-----|----|
|         | A           | B   | C  |
| 03900   | 672         | 100 | 85 |

**Кронштейн универсальный угловой**

| Артикул | Размеры, мм |    |      |    |
|---------|-------------|----|------|----|
|         | A           | B  | C    | L  |
| 03897   | 97,5        | 50 | 38,5 | 75 |

# НАСТРОЕЧНЫЕ И РЕГУЛИРУЮЩИЕ КЛАПАНЫ ДЛЯ РАДИАТОРА



■ Настроечные и регулирующие клапаны AQUALINK\* предназначены для установки в автономных и централизованных системах отопления и используются для её настройки.

■ Настроечные клапаны необходимы для первичной балансировки системы отопления (настройки прохождения теплоносителя через радиатор отопления) и устанавливаются на выходе теплоносителя из радиатора. Регулирующие клапаны применяются

для ручного регулирования подачи теплоносителя в систему отопления и устанавливаются на входе в радиатор.

■ Клапаны имеют резьбовое разъемное соединение, что позволяет беспрепятственно демонтировать радиатор в случае необходимости.

■ На сгоне изделий добавлено резиновое уплотнение для быстрого монтажа.

## ТЕХНИЧЕСКИЕ ХАРАКТЕРИСТИКИ

| Характеристика                   | Ед. изм.  | Значение   |    |
|----------------------------------|-----------|------------|----|
| Присоединительные размеры резьбы | G"        | ½          | ¾  |
| Условный проход (DN)             | -         | 15         | 20 |
| Номинальное давление (PN)        | МПа (бар) | 1 (10)     |    |
| Пробное давление                 | МПа (бар) | 1,5 (15)   |    |
| Температура рабочей среды        | °С        | 1 ... +100 |    |
| Средний ресурс работы клапана    | циклы     | 5000       |    |

\*Продукция изготовлена в соответствии с техническим регламентом Таможенного союза, что подтверждено декларацией о соответствии.

**Настраечный клапан для радиатора прямой с уплотнением**

| Артикул | Обозначение |     | Размеры, мм |      |    |
|---------|-------------|-----|-------------|------|----|
|         | вн          | нар | А           | В    | С  |
| 02677   | ½"          | ½"  | 64,5        | 32,5 | 28 |
| 02678   | ¾"          | ¾"  | 71,5        | 32,5 | 28 |

**Настраечный клапан для радиатора угловой с уплотнением**

| Артикул | Обозначение |     | Размеры, мм |    |    |
|---------|-------------|-----|-------------|----|----|
|         | вн          | нар | А           | В  | С  |
| 02679   | ½"          | ½"  | 44,7        | 25 | 28 |
| 02680   | ¾"          | ¾"  | 50,4        | 25 | 28 |

**Регулирующий клапан для радиатора прямой с уплотнением**

| Артикул | Обозначение |     | Размеры, мм |    |
|---------|-------------|-----|-------------|----|
|         | вн          | нар | А           | В  |
| 02673   | ½"          | ½"  | 65          | 56 |
| 02674   | ¾"          | ¾"  | 71,5        | 56 |

**Регулирующий клапан для радиатора угловой с уплотнением**

| Артикул | Обозначение |     | Размеры, мм |    |
|---------|-------------|-----|-------------|----|
|         | вн          | нар | А           | В  |
| 02675   | ½"          | ½"  | 44,8        | 48 |
| 02676   | ¾"          | ¾"  | 50,4        | 48 |

## ТЕРМОСТАТИЧЕСКИЕ КЛАПАНЫ ДЛЯ РАДИАТОРА



■ Термостатические клапаны AQUALINK\* предназначены для установки в автономных и централизованных системах отопления и используются для её ручной и автоматической настройки.

■ Термостатические клапаны устанавливаются на входе теплоносителя в радиатор в комплекте с термостатической головкой (приобретается отдельно), позволяющей осуществлять автоматическую регулировку температуры в помещении.

■ Клапаны могут быть использованы без термостатической головки, но в таком случае регулировка будет происходить в ручном режиме.

■ В каталоге представлено два вида термостатических клапанов: прямой и угловой с присоединительными размерами  $\frac{1}{2}$ " и  $\frac{3}{4}$ ". Направление потока рабочей среды указано на корпусе клапана стрелкой.

■ На сгоне изделий добавлено резиновое уплотнение для быстрого монтажа.

### ТЕХНИЧЕСКИЕ ХАРАКТЕРИСТИКИ

| Характеристика                   | Ед. изм.  | Значение      |               |
|----------------------------------|-----------|---------------|---------------|
| Присоединительные размеры резьбы | G"        | $\frac{1}{2}$ | $\frac{3}{4}$ |
| Условный проход (DN)             | -         | 15            | 20            |
| Номинальное давление (PN)        | МПа (бар) | 1 (10)        |               |
| Пробное давление                 | МПа (бар) | 1,5 (15)      |               |
| Температура рабочей среды        | °C        | 1 ... +100    |               |
| Средний ресурс работы клапана    | циклы     | 5000          |               |

### РАСХОД КЛАПАНА

| Монтажный размер, G | Артикул | Количество оборотов |            |            |             |
|---------------------|---------|---------------------|------------|------------|-------------|
|                     |         | 0,5                 | 1          | 1,5        | 2           |
|                     |         | Открыт 25%          | Открыт 50% | Открыт 75% | Открыт 100% |
| $\frac{1}{2}$ "     | 02621   | 0,96                | 1,62       | 1,86       | 1,92        |
|                     | 02624   | 1,32                | 2,1        | 3          | 3,24        |
| $\frac{3}{4}$ "     | 02622   | 1,44                | 2,1        | 2,4        | 2,58        |
|                     | 02623   | 0,72                | 1,2        | 1,38       | 1,44        |

\*Продукция изготовлена в соответствии с техническим регламентом Таможенного союза, что подтверждено декларацией о соответствии.

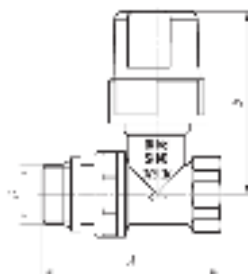

**Термостатический клапан для радиатора прямой с уплотнением**

| Артикул | Обозначение |     | Размеры, мм |    |      |
|---------|-------------|-----|-------------|----|------|
|         | вн          | нар | А           | В  | С    |
| 02621   | ½"          | ½"  | 63          | 70 | 35,5 |
| 02622   | ¾"          | ¾"  | 71,5        | 72 | 35,5 |

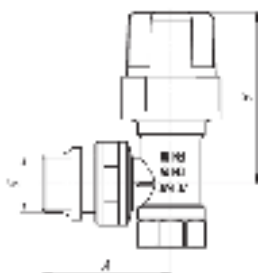
**Термостатический клапан для радиатора угловой с уплотнением**

| Артикул | Обозначение |     | Размеры, мм |    |      |
|---------|-------------|-----|-------------|----|------|
|         | вн          | нар | А           | В  | С    |
| 02623   | ½"          | ½"  | 43          | 72 | 35,5 |
| 02624   | ¾"          | ¾"  | 51          | 74 | 35,5 |

## ТЕРМОСТАТИЧЕСКИЕ ГОЛОВКИ



■ Термостатическая головка AQUALINK\* предназначена для установки на термостатический клапан радиатора отопления в качестве регулирующего устройства.

■ Термоголовка позволяет в автоматическом режиме регулировать количество проходящего теплоносителя через термостатический клапан в зависимости от предустановленной позиции и температуры в помещении.

■ Использование терморегуляторов позволяет автоматически поддерживать температуру воздуха в помещениях на заданном уровне с точностью до 1°C.

■ Изделие имеет присоединительный размер накидной гайки M30x1,5 и терморегулирующий элемент этилацетат.



| Артикул | Размеры, мм |      |         |
|---------|-------------|------|---------|
|         | А           | В    | М       |
| 02611   | 90          | 50,5 | M30x1,5 |

### ТЕХНИЧЕСКИЕ ХАРАКТЕРИСТИКИ

| Характеристика  | Ед. изм. | Значение  |
|---|----------|-----------|
| Присоединительная резьба                              | М        | 30x1,5    |
| Нижний предел регулирования                           | °С       | +6        |
| Верхний предел регулирования                          | °С       | +28       |
| Гистерезис  | °С       | 0,6       |
| Интервал температур работоспособности <sup>1</sup>    | °С       | 0 ... +60 |
| Максимальная температура теплоносителя                | °С       | +100      |
| Максимальное давление теплоносителя                   | МПа      | 1,0       |
| Максимальный перепад давления на клапане <sup>2</sup> | МПа      | 0,1       |
| Максимальное время срабатывания <sup>3</sup>          | мин      | 21        |

<sup>1</sup> Температура, при которой сохраняется работоспособность изделия

<sup>2</sup> Давление, при котором сохраняется работоспособность изделия

<sup>3</sup> Время, при котором система реагирует на изменения

\*Продукция изготовлена в соответствии с техническим регламентом Таможенного союза, что подтверждено декларацией о соответствии.

## УЗЛЫ НИЖНЕГО ПОДКЛЮЧЕНИЯ РАДИАТОРА

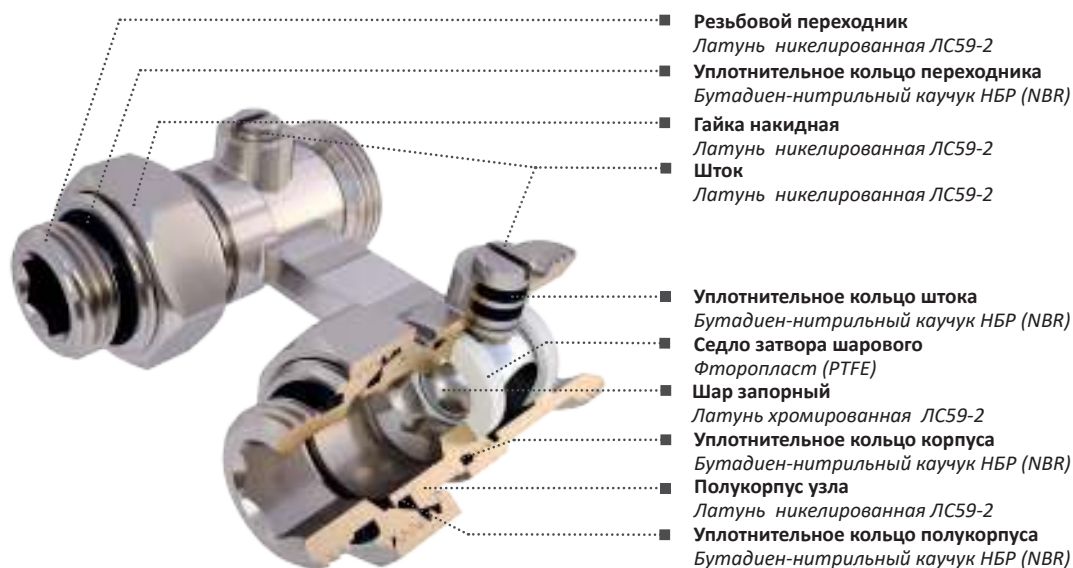

■ Узел предназначен для подключения отопительного оборудования (радиаторов) с фиксированным межцентровым расстоянием между патрубками равным 50 мм.

■ Выполняет функции запорной арматуры, для сред неагрессивных к материалам изделия.

■ Позволяет в ручном режиме открывать и закрывать подачу теплоносителя в отопительный прибор.

■ Имеет два вида исполнения: прямой, угловой.

### Узел нижнего подключения радиатора прямой

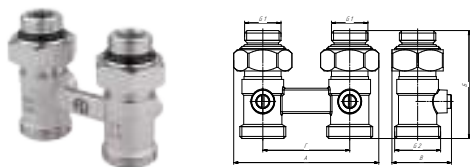

| Артикул | Тип    | Размеры, мм |    |    |    | G1 | G2 |
|---------|--------|-------------|----|----|----|----|----|
|         |        | A           | B  | B  | Г  |    |    |
| 02671   | Прямой | 83,5        | 61 | 34 | 50 | ½" | ¾" |

### Узел нижнего подключения радиатора угловой

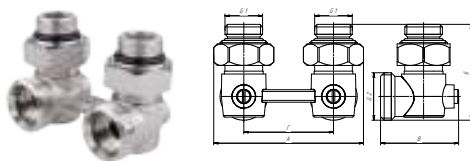

| Артикул | Тип     | Размеры, мм |      |      |    | G1 | G2 |
|---------|---------|-------------|------|------|----|----|----|
|         |         | A           | B    | B    | Г  |    |    |
| 02672   | Угловой | 83,5        | 53,5 | 43,5 | 50 | ½" | ¾" |

### ТЕХНИЧЕСКИЕ ХАРАКТЕРИСТИКИ

| Характеристики                      | Ед. изм. | Значение              |         |
|-------------------------------------|----------|-----------------------|---------|
|                                     |          | 02671                 | 02672   |
| Диаметр подключения                 | дюйм     | ½" ... ¾" (евроконус) |         |
| Номинальное давление (PN)           | бар      | 0,8 (8)               |         |
| Давление испытания                  | бар      | 1,6 (16)              |         |
| Максимальная рабочая температура    | °С       | 110                   |         |
| Тип                                 |          | Прямой                | Угловой |
| Условная пропускная способность, Kv | м³/час   | 3,5                   | 1,75    |
| Средний полный ресурс               | циклы    | 4000                  |         |
| Допустимый крутящий момент          | Н·м      | 25                    |         |
| Срок службы                         | лет      | 5                     |         |



# ИНСТРУМЕНТ, КРЕПЁЖ И РАСХОДНЫЕ МАТЕРИАЛЫ

[К СОДЕРЖАНИЮ](#)

## НАБОРЫ ДЛЯ СВАРКИ ПОЛИПРОПИЛЕНОВЫХ ТРУБ

■ Аппараты для сварки полипропиленовых труб AQUALINK\* используются для соединения элементов инженерных полипропиленовых систем методом термической полифузионной муфтовой сварки.

■ Каждый комплект имеет устойчивую подставку, надежный термостат, автоматически регулирующий температуру тенов, а также металлический или пластиковый кейс для транспортировки. В состав всех

наборов входит ключ для установки насадок. Количество насадок варьируется в зависимости от модели набора.

■ В каталоге представлены несколько моделей сварочных наборов разной мощности, предназначенных для монтажа полипропиленовых систем с диаметрами от 20 до 110 мм.

### Набор для сварки полипропиленовых труб с насадками 20-63 мм



| Артикул | Диаметр сварки, мм | Количество насадок | Мощность нагревателя, Вт |
|---------|--------------------|--------------------|--------------------------|
| 04596   | 20-63              | 6                  | 1500 (750+750)           |

### Набор для сварки полипропиленовых труб с насадками 20-40 мм



| Артикул | Диаметр сварки, мм | Количество насадок | Мощность нагревателя, Вт |
|---------|--------------------|--------------------|--------------------------|
| 04595   | 20-63              | 4                  | 1500 (750+750)           |

### Набор для сварки полипропиленовых труб с насадками 20-32 мм в коробке



| Артикул | Диаметр сварки, мм | Количество насадок | Мощность нагревателя, Вт |
|---------|--------------------|--------------------|--------------------------|
| 04597   | 20-32              | 3                  | 800                      |

### Набор для сварки полипропиленовых труб с насадками 20-32 мм



| Артикул | Диаметр сварки, мм | Количество насадок | Мощность нагревателя, Вт |
|---------|--------------------|--------------------|--------------------------|
| 04593   | 20-32              | 3                  | 600                      |

\*Продукция изготовлена в соответствии с техническим регламентом Таможенного союза, что подтверждено декларацией о соответствии.

### Набор для сварки полипропиленовых труб с насадками 20-32 мм в пластиковом кейсе



| Артикул | Диаметр сварки, мм | Количество насадок | Мощность нагревателя, Вт |
|---------|--------------------|--------------------|--------------------------|
| 04594   | 20-32              | 3                  | 500                      |

### Набор для сварки полипропиленовых труб с насадками 75-110 мм



| Артикул | Диаметр сварки, мм | Количество насадок | Мощность нагревателя, Вт |
|---------|--------------------|--------------------|--------------------------|
| 03701   | 75-110             | 3                  | 1800 (900+900)           |

Дополнительно в комплекте:

- ножницы;
- рулетка;
- уровень;
- отвертка;
- перчатки.

### Насадки для сварочного аппарата



| Артикул | Размер |
|---------|--------|
| 03702   | 20     |
| 03703   | 25     |
| 01939   | 32     |
| 01940   | 40     |
| 01941   | 50     |
| 01942   | 63     |

### ОСНОВНЫЕ ВРЕМЕННЫЕ ИНТЕРВАЛЫ ДЛЯ РАСТРУБНОЙ СВАРКИ ТРУБОПРОВОДОВ ИЗ ПП ТИП 3

| Технологический процесс | Диаметр, мм |    |    |    |    |    |
|-------------------------|-------------|----|----|----|----|----|
|                         | 20          | 25 | 32 | 40 | 50 | 63 |
| Нагрев, сек             | 5           | 7  | 8  | 12 | 18 | 24 |
| Перестановка, сек       | 4           | 4  | 6  | 6  | 6  | 8  |
| Фиксация, сек           | 6           | 10 | 10 | 20 | 20 | 30 |
| Полное остывание, мин   | 2           | 2  | 4  | 4  | 4  | 6  |

#### ЗАМЕЧАНИЕ:

Указанные временные интервалы носят только рекомендательный характер и только для трубопроводов из полипропилена рандом сополимера тип 3 (PP-R).

Для труб из других термопластов температуру насадок и продолжительность технологических процессов следует подбирать индивидуально.

Ножницы для резки металлополимерных труб диаметром до 63 мм



| Артикул | Обозначение |
|---------|-------------|
| 00897   | 16-63 мм    |

Ножницы усиленные для резки металлополимерных труб диаметром до 42 мм



| Артикул | Обозначение |
|---------|-------------|
| 00896   | 16-42 мм    |

Ножницы для резки металлополимерных труб диаметром до 42 мм



| Артикул | Обозначение |
|---------|-------------|
| 00894   | 16-42 мм    |

Калибратор для металлополимерных труб диаметром 16-32 мм



| Артикул | Обозначение |
|---------|-------------|
| 00895   | 16-32 мм    |

Анаэробный герметик «Разборный»



| Артикул | Масса нетто, г | Момент отвинчивания, Н·м | Наличие блистера |
|---------|----------------|--------------------------|------------------|
| 02930   | 10             | 10                       | есть             |
| 02931   | 30             | 10                       | есть             |
| 02932   | 50             | 10                       | нет              |
| 02937   | 100            | 10                       | нет              |

Анаэробный герметик «Высокопрочный»



| Артикул | Масса нетто, г | Момент отвинчивания, Н·м | Наличие блистера |
|---------|----------------|--------------------------|------------------|
| 02933   | 10             | 30                       | есть             |
| 02934   | 30             | 30                       | есть             |
| 02935   | 50             | 30                       | нет              |
| 02936   | 100            | 30                       | нет              |

### Лен чесаный



| Артикул | Количество, грамм |
|---------|-------------------|
| 02167   | 20                |
| 02168   | 50                |
| 02169   | 100               |
| 02170   | 200               |
| 02311   | 500               |

### Хомут с гайкой, шурупом и дюбелем



| Артикул | Размер, G (мм) |
|---------|----------------|
| 03724   | ½" (20-24)     |
| 03725   | ¾" (25-28)     |
| 03726   | 1" (32-35)     |
| 03727   | 1¼" (39-46)    |
| 03728   | 1½" (48-53)    |
| 03729   | 2" (59-66)     |
| 03732   | 2½" (75-80)    |
| 03730   | 3" (87-92)     |
| 03731   | 4" (107-115)   |

### Лента ФУМ для воды



| Артикул | Ширина, мм | Толщина, мм | Длина, м | Плотность, г/см³ |
|---------|------------|-------------|----------|------------------|
| 02921   | 12         | 0,075       | 10       | 0,3              |

### Лента ФУМ для газа



| Артикул | Ширина, мм | Толщина, мм | Длина, м | Плотность, г/см³ |
|---------|------------|-------------|----------|------------------|
| 02922   | 12         | 0,1         | 10       | 0,3              |

### Лента ФУМ профессиональная



| Артикул | Ширина, мм | Толщина, мм | Длина, м | Плотность, г/см³ |
|---------|------------|-------------|----------|------------------|
| 03872   | 19         | 0,2         | 15       | 0,3              |

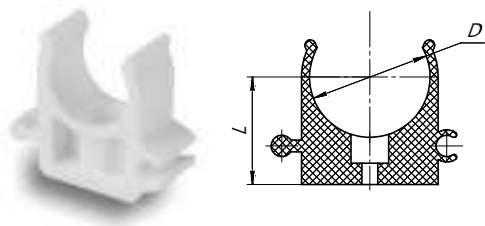

**Крепление-клипса**

| Артикул | Обозначение | Размеры, мм |           |
|---------|-------------|-------------|-----------|
|         | мм          | L           | D         |
| 03828   | 16-18       | 20,5        | 16,1-16,4 |
| 03824   | 20-22       | 17,5        | 20,1-20,4 |
| 03825   | 25-27       | 21          | 25,3-25,5 |
| 03826   | 32-34       | 26          | 32,1-32,5 |
| 03827   | 40-42       | 33,2        | 39,7-40,0 |

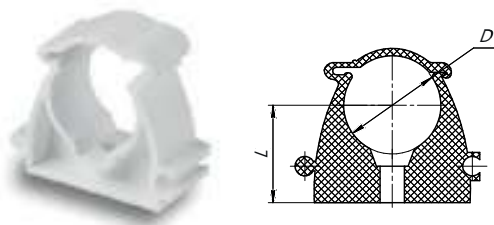
**Крепление-клипса с защелкой**

| Артикул | Обозначение | Размеры, мм |    |
|---------|-------------|-------------|----|
|         | мм          | L           | D  |
| 03667   | 20-22       | 18          | 20 |
| 03668   | 25-27       | 22          | 25 |
| 03669   | 32-34       | 27          | 32 |
| 03670   | 40-42       | 32          | 40 |
| 03671   | 50-52       | 34          | 50 |
| 04746   | 60-63       | 40          | 63 |

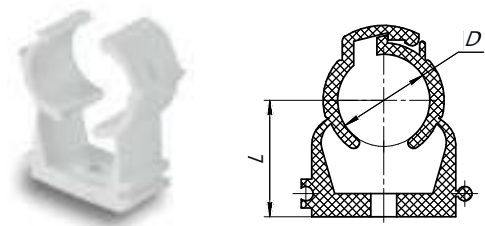
**Крепление-клипса с защелкой**

| Артикул | Обозначение | Размеры, мм |       |
|---------|-------------|-------------|-------|
|         | мм          | L           | D     |
| 03829   | 16-18       | 23          | 16-20 |

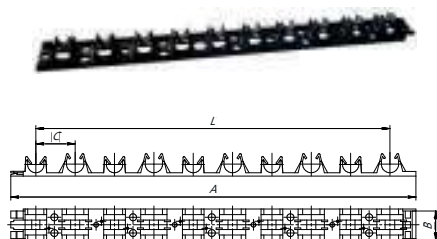
**Фиксирующая планка для теплого пола**

| Артикул | Размеры, мм |       |    |     |    |
|---------|-------------|-------|----|-----|----|
|         | L           | D     | C  | A   | B  |
| 04747   | 450         | 16-20 | 50 | 510 | 40 |

### Сантехническая уплотнительная паста



| Артикул | Вес, г |
|---------|--------|
| 04580   | 20-25  |
| 04581   | 65-70  |
| 04582   | 250    |

### Прокладки резиновые



| Артикул   | Размер         |
|-----------|----------------|
| ИС.131086 | ½" - 18,8x11,4 |
| ИС.131087 | ¾" - 24,2x15   |
| ИС.131109 | 1" - 30,3x18,8 |

### Манжеты



| Артикул   | Размер  |
|-----------|---------|
| ИС.131813 | 50x25   |
| ИС.131814 | 50x32   |
| ИС.131815 | 50x40   |
| ИС.131817 | 124x110 |

**Санкт-Петербург** +7 (812) 777-05-80  
spb@santehstandart.com  
192289, Санкт-Петербург,  
ул. Софийская, д. 72, оф. 2.20-2.22

**Москва** +7 (495) 662-40-08  
msk@santehstandart.com  
115172, Москва,  
ул. Народная, д. 8, этаж 4, оф. 8

**Новосибирск** +7 (383) 335-78-33  
nsk@santehstandart.com  
630078, Новосибирск,  
ул. Ватутина, д. 16/2

**Хабаровск** +7 (4212) 90-46-00  
khv@santehstandart.com  
680022, Хабаровск,  
ул. Армавирская, д. 1

**Екатеринбург** +7 (343) 317-77-21  
ekb@santehstandart.com  
620063, Екатеринбург,  
ул. Степана Разина, д. 16, оф. 408

**Самара** +7 (846) 203-61-05  
samara@santehstandart.com  
443080, Самара,  
ул. Санфировой, д. 95, литер 4,  
оф. 308

# 8-800-555-54-70

[info@santehstandart.com](mailto:info@santehstandart.com)

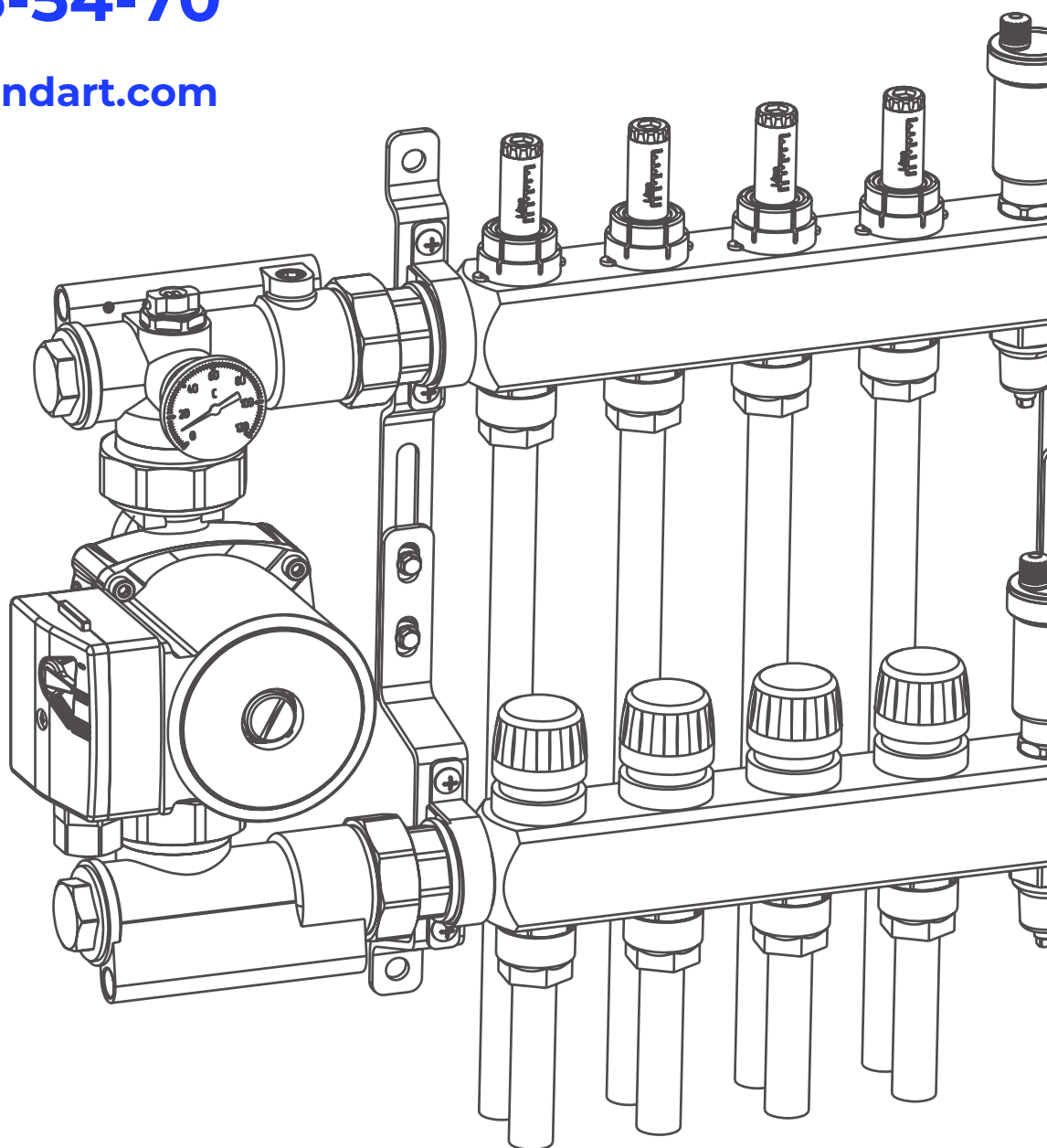

[santehstandart.com](http://santehstandart.com)



[К СОДЕРЖАНИЮ](#)